



FİYAT LİSTESİ

TEMMUZ 2020



- ▶ 1979 yılında İstanbul'da kurulmuştur. Elektrik sektöründeki faaliyetlerinde ilk günden itibaren büyümeyi ve gelişmeyi hedefleyen yurt içi ve yurt dışı pazarlar için birçok prestijli ürünü başarıyla üreten Çetinkaya Pano, artan iş hacmini karşılamak ve müşterilerine daha geniş yelpazede hizmet vermek için, 2015 yılında, İstanbul Esenyurt'ta bulunan 45.000 m²'lik kendi ihtiyaçlarına yönelik dizayn edilen, modern tesisine taşınarak faaliyetlerine hız kazandırmıştır.
- ▶ 81 ilde bayiliği, İstanbul, Bursa, İzmir, Ankara ve Gaziantep'te ofisleri bulunmaktadır. Çetinkaya Pano üretim alanında; Plastik Pano, Metal Pano, Polyester Pano, Delikli Kablo Kanalları, Buat kutusu, Aydınlatma Armatürü, Ofis Çözümleri, Yeraltı Buat ve Rögar Kapakları, Sigorta Kutuları, Regülatör, Trafo ve İklimlendirme ürünleri bulunmaktadır.
- ▶ Dünyadaki trendleri ve teknolojik gelişmeleri yakından takip ederek Ar-Ge yatırımlarını artıran ve aynı zamanda sektörün ilerlemesine katkıda bulunan Çetinkaya Pano, iş süreçlerini sürekli geliştirecek aksiyonları alarak, ihtiyaçları önceden tespit edip, üretim ve pazarlama faaliyetlerini her daim beklentiler yönünde geliştirmektedir.
- ▶ Çetinkaya Pano kalite standartlarına uygun olarak ürettiği ürünlerinin kalite süreci, maddeden mamüle dönme aşamasından müşteri ile buluşma aşamasına kadar devam etmektedir. Kurulduğu günden bu yana faaliyet gösterdiği her alanda öne çıkarak, Türkiye'nin en hızlı büyüyen şirketleri arasına girmeyi başaran Çetinkaya Pano, bugün 400'ü aşkın çalışanı, 65 ülkeden fazla ticaret hacmi ile müşterilerine güven veren saygın markalar arasındadır.

▶ www.cetinkayapano.com

01

ABS VE POLİKARBON PANOLAR,
KUTULAR VE RÖGARLAR

02

POLYESTER
PANOLAR

03

METAL
PANOLAR

04

DİKİLİ TİP
PANOLAR

05

İKLİMLENDİRME
ÜRÜNLERİ

06

DELİKLİ KABLO KANALLARI VE
AKSESUARLARI

07

SARF
MALZEMELER

08

ETANJ
ARMATÜRLER

09

OFİS
ÇÖZÜMLERİ

10

REGÜLATÖR
VE TRAFÖ

11-33

35-39

41-80

81-86

87-102

103-106

107-115

117-125

127-133

135-147

DELİKLİ KABLO KANALLARI

Neden
Çetinkaya
Kablo
Kanalları?

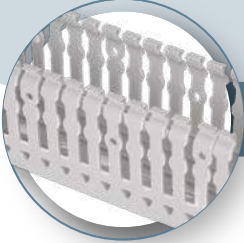
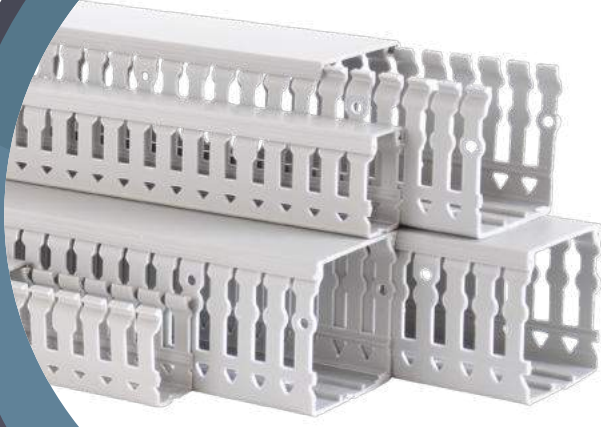

Tırnak Aralığı 6 mm

Kablo kanalının tırnak genişlikleri **6 mm** olarak tasarlanmasından dolayı birden çok ya da daha kalın kabloların tırnak aralarından geçişi için tek tırnak kırılması yeterli olacaktır.



Tırnak Kırılımı

Kolay ve hiçbir aparat kullanmadan istenilen tırnakların **90° derecelik** açıyla kırılmasını sağlayan tırnak çizgileri vardır. Bu şekilde rahat ve çapaksız bir görüntü elde edersiniz.



Duvar Delik Tasarımı

Yan duvarlardaki delik tasarımıyla kablo bağlarının kullanılmasında kolaylık sağlar.



Tırnak Delik Tasarımı

Tırnak üzerinde bulunan yuvarlak delik tasarımı sayesinde sinyal kablolarınızı diğer kablolardan ayrı olarak kanaldan çıkartabilirsiniz.



Duvar Kırılımı

90° derece kanal köşelerinin birleştirilmesinde sorunsuz ve çapaksız bir entegrasyon sağlar. Bunun sayesinde panolarınızın daha şık ve rijit görünmesini sağlarsınız.

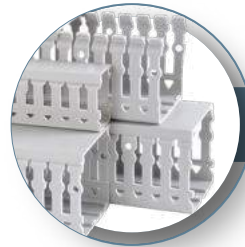

RAL 7030

Uluslararası standartlara uygundur.

BOMBE CAMLI İÇ TESİSAT PANOSU



Bina içi elektrik tesisatının dağıtımında kullanılan **CPD serisi** İç Tesisat Panosu, bombe cam sayesinde sağlanan şık tasarımı ile oteller, hastaneler, alışveriş merkezlerinde tercih sebebi olmuştur. Ürünlerimizde uluslararası standartlar gözetilerek ve robot kaynak teknolojisi kullanılarak üst seviyede müşteri memnuniyeti hedeflenmiştir.

- Bombeli Temperli Cam
- Poliüretan Sıvı Dökme Conta
- Üstten ve Alttan kablo giriş-çıkış imkanıyla rahat montaj
- Şık Tasarım
- 1.2 mm Sac Kalınlığı
- TSE Standartlarına uygunluk
- Üretimde kullanılan Robot teknolojisi ile üst düzey kalite standartlarında üretim
- Koruma sınıfı IP 41

KUMANDA MASALARI

- Endüstriyel otomasyon ve makine imalatçıları için tasarlanmıştır.
- Geniş ölçü yelpazesine sahiptir.
- Amortisörlü üst kapı sistemine sahiptir.
- Yan ve arka kapaklarının sökülebilir olması, kolay elektro montaj sağlar.
- Modüler alt örtü ve baza sistemi, esnek kablo bağlantı imkanı sağlar.
- IP 41-54 koruma sınıfına sahiptir.
- Hareketli montaj plakasına sahiptir.
- Kumanda masaları, epoksi polyeşter elektrostatik toz boya ile RAL 7035 renginde boyanmaktadır.



KMMN
Kumanda Masası
Monoblok Sistem

KMMD
Kumanda Masası
Modüler Sistem

KMPY
Kumanda Masası
Piyano Sistem

KMPC
Kumanda Masası
PC Sistem

TEPE FANLARI

- Vidalı / Vidasız bağlantı ile pratik kullanım
- Hava Taşıma Kapasitesi 300 m³ ile 1000 m³ arasında opsiyonlar
- 4 Kanal / 360 Derece Hava Sirkülasyonu



*Voerco bir Çetinkaya Pano markasıdır.



PANO PRİZİ

- Şeffaf koruma kapağı
- Dahili bağlantı terminali
- Şık tasarım
- Led ışık
- UPS bağlantı opsiyonu
- Raya montaj

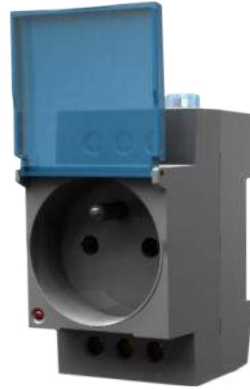

BUAT KLEMENSLERİ



- Tırnaklı ve geçmeli yapısıyla hızlı bağlantı imkanı
- Şeffaf kasasıyla bağlantıyı görebilme şansı
- Yaylı buat klemensi alternatifi
- 6'lı , çoklu bağlantı durumlarında 2 katlı yapısıyla daha az yer kaplaması
- Linye bağlantıları için güvenli çözüm
- 2'li den 6'lı bağlantıya kadar geniş yelpazede çözüm

OFİS ÇÖZÜMLERİ

- Ergonomik tasarım
- Modüler yapı
- USB, HDMI ve VGA Modülleri
- Çoklu bağlantı imkanı





► www.cetinkayapano.com



**ABS ve Polikarbon
Panolar**



**Kombinasyon
Kutuları**



**ABS ve Polikarbon
Buatlar**

**ABS ve POLİKARBON
KUTULAR**



Sigorta Kutuları

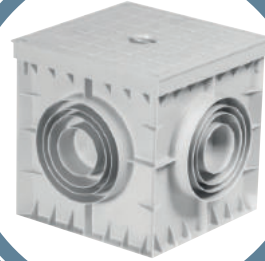

Rögarlar



ÇP 5010

Opak Kapaklı Panolar

Ürün Kodu	Ölçü (ExBxD)	Ürün Özellikleri	Koli Adedi	Birim Fiyatı
ÇP 5022	18x24x12	Galvaniz Taban Saclı	1	80,00 ₺
ÇP 5001	21x28x13	Galvaniz Taban Saclı	1	90,00 ₺
ÇP 5010	25x30x13	Galvaniz Taban Saclı	1	94,00 ₺
ÇP 5002	25x33x13	Galvaniz Taban Saclı	1	100,00 ₺
ÇP 5002 D	25x35x15	Galvaniz Taban Saclı	1	104,00 ₺
ÇP 5021	30x35x16,5	Galvaniz Taban Saclı	1	129,00 ₺
ÇP 5003	30x40x16,5	Galvaniz Taban Saclı	1	142,00 ₺
ÇP 5003 D	30x40x19,5	Galvaniz Taban Saclı	1	163,00 ₺
ÇP 5007	35x50x19,5	Galvaniz Taban Saclı	1	210,00 ₺
ÇP 5004	40x50x17,5	Galvaniz Taban Saclı	1	213,00 ₺
ÇP 5004 D	40x50x24,5	Galvaniz Taban Saclı	1	242,00 ₺
ÇP 5005	40x60x20	Galvaniz Taban Saclı	1	265,00 ₺
ÇP 5008	50x60x21	Galvaniz Taban Saclı	1	414,00 ₺
Yeni ÇP 5006 Y	50x70x24,5	Galvaniz Taban Saclı	1	448,00 ₺
ÇP 5006	50x70x24,5	Galvaniz Taban Saclı	1	515,00 ₺
ÇP 5009	60x80x26	Galvaniz Taban Saclı	1	713,00 ₺
ÇP 5023	75x100x30	Galvaniz Taban Saclı	1	1.950,00 ₺



ÇP 5011

Şeffaf Kapaklı Panolar

Ürün Kodu	Ölçü (ExBxD)	Ürün Özellikleri	Koli Adedi	Birim Fiyatı
ÇP 5032	18x24x12	Galvaniz Taban Saclı	1	104,00 ₺
ÇP 5011	21x28x13	Galvaniz Taban Saclı	1	106,00 ₺
ÇP 5020	25x30x13	Galvaniz Taban Saclı	1	115,00 ₺
ÇP 5012	25x33x13	Galvaniz Taban Saclı	1	121,00 ₺
ÇP 5012 D	25x35x15	Galvaniz Taban Saclı	1	127,00 ₺
ÇP 5031	30x35x16,5	Galvaniz Taban Saclı	1	150,00 ₺
ÇP 5013	30x40x16,5	Galvaniz Taban Saclı	1	161,00 ₺
ÇP 5013 D	30x40x19,5	Galvaniz Taban Saclı	1	184,00 ₺
ÇP 5017	35x50x19,5	Galvaniz Taban Saclı	1	248,00 ₺
ÇP 5014	40x50x17,5	Galvaniz Taban Saclı	1	265,00 ₺
ÇP 5014 D	40x50x24,5	Galvaniz Taban Saclı	1	281,00 ₺
ÇP 5015	40x60x20	Galvaniz Taban Saclı	1	311,00 ₺
ÇP 5018	50x60x22	Galvaniz Taban Saclı	1	518,00 ₺
Yeni ÇP 5016 Y	50x70x24,5	Galvaniz Taban Saclı	1	598,00 ₺
ÇP 5016	50x70x24,5	Galvaniz Taban Saclı	1	687,00 ₺
ÇP 5019	60x80x26	Galvaniz Taban Saclı	1	863,00 ₺



ÇP 5104



ÇP 5116



ÇP 5156



ÇP 5166

Opak Kapaklı Otomat Panoları - ABS Perdeli

Ürün Kodu	Ölçü (ExBxD)	Ürün Özellikleri	Koli Adedi	Birim Fiyatı
Yeni ÇP 5100	18x24x12	1x4 = 4 Otomat	1	130,00 ₺
ÇP 5101	21x28x13	1x8 = 8 Otomat	1	144,00 ₺
ÇP 5102	25x33x13	2x9 = 18 Otomat	1	158,00 ₺
ÇP 5103	30x40x16,5	2x12 = 24 Otomat	1	228,00 ₺
ÇP 5107	35x50x19,5	3x15 = 45 Otomat	1	336,00 ₺
ÇP 5104	40x50x17,5	3x17 = 51 Otomat	1	340,00 ₺
ÇP 5105	40x60x20	4x17 = 68 Otomat	1	423,00 ₺
ÇP 5108	50x60x22	3x22 = 66 Otomat	1	662,00 ₺
ÇP 5106	50x70x24,5	4x22 = 88 Otomat	1	718,00 ₺
ÇP 5109	60x80x26	4x25 = 100 Otomat	1	1.141,00 ₺

Şeffaf Kapaklı Otomat Panoları - ABS Perdeli

Ürün Kodu	Ölçü (ExBxD)	Ürün Özellikleri	Koli Adedi	Birim Fiyatı
Yeni ÇP 5110	18x24x12	1x4 = 4 Otomat	1	145,00 ₺
ÇP 5111	21x28x13	1x8 = 8 Otomat	1	169,00 ₺
ÇP 5112	25x33x13	2x9 = 18 Otomat	1	193,00 ₺
ÇP 5113	30x40x16,5	2x12 = 24 Otomat	1	240,00 ₺
ÇP 5117	35x50x19,5	3x15 = 45 Otomat	1	396,00 ₺
ÇP 5114	40x50x17,5	3x17 = 51 Otomat	1	423,00 ₺
ÇP 5115	40x60x20	4x17 = 68 Otomat	1	497,00 ₺
ÇP 5118	50x60x22	3x22 = 66 Otomat	1	828,00 ₺
ÇP 5116	50x70x24,5	4x22 = 88 Otomat	1	957,00 ₺
ÇP 5119	60x80x26	4x25 = 100 Otomat	1	1.380,00 ₺

Opak Kapaklı Otomat Panoları - ABS Perdeli

Ürün Kodu	Ölçü (ExBxD)	Ürün Özellikleri	Koli Adedi	Birim Fiyatı
ÇP 5157	35x50x19,5	2x15 = 30 Otomatlı + Pako	1	337,00 ₺
ÇP 5154	40x50x17,5	2x17 = 34 Otomatlı + Pako	1	340,00 ₺
ÇP 5155	40x60x20	3x17 = 51 Otomatlı + Pako	1	423,00 ₺
ÇP 5158	50x60x22	2x22 = 44 Otomatlı + Pako	1	662,00 ₺
ÇP 5156	50x70x24,5	3x22 = 66 Otomatlı + Pako	1	718,00 ₺
ÇP 5159	60x80x26	3x25 = 75 Otomatlı + Pako	1	1.141,00 ₺

Şeffaf Kapaklı Otomat Panoları - ABS Perdeli

Ürün Kodu	Ölçü (ExBxD)	Ürün Özellikleri	Koli Adedi	Birim Fiyatı
ÇP 5167	35x50x19,5	2x15 = 30 Otomatlı + Pako	1	396,00 ₺
ÇP 5164	40x50x17,5	2x17 = 34 Otomatlı + Pako	1	423,00 ₺
ÇP 5165	40x60x20	3x17 = 51 Otomatlı + Pako	1	497,00 ₺
ÇP 5168	50x60x22	2x22 = 44 Otomatlı + Pako	1	828,00 ₺
ÇP 5166	50x70x24,5	3x22 = 66 Otomatlı + Pako	1	957,00 ₺
ÇP 5169	60x80x26	3x25 = 75 Otomatlı + Pako	1	1.380,00 ₺





ÇP 5605



ÇP 5614



ÇP 5000
(Şifreli)



ÇP 5000 01
(Kendinden Anahtarlı)

Şapkalı Opak Panolar

Ürün Kodu	Ölçü (ExBxD)	Ürün Özellikleri	Koli Adedi	Birim Fiyatı
ÇP 5603	30x40x16,5	Galvaniz Taban Saçlı	1	185,00 ₺
ÇP 5607	35x50x19,5	Galvaniz Taban Saçlı	1	274,00 ₺
ÇP 5604	40x50x17,5	Galvaniz Taban Saçlı	1	277,00 ₺
ÇP 5605	40x60x20	Galvaniz Taban Saçlı	1	344,00 ₺
ÇP 5608	50x60x22	Galvaniz Taban Saçlı	1	538,00 ₺
ÇP 5606	50x70x24,5	Galvaniz Taban Saçlı	1	583,00 ₺
ÇP 5609	60x80x26	Galvaniz Taban Saçlı	1	927,00 ₺
ÇP 5610	75x100x30	Galvaniz Taban Saçlı	1	2.200,00 ₺

Şapkalı Şeffaf Panolar

Ürün Kodu	Ölçü (ExBxD)	Ürün Özellikleri	Koli Adedi	Birim Fiyatı
ÇP 5613	30x40x16,5	Galvaniz Taban Saçlı	1	209,00 ₺
ÇP 5617	35x50x19,5	Galvaniz Taban Saçlı	1	322,00 ₺
ÇP 5614	40x50x17,5	Galvaniz Taban Saçlı	1	344,00 ₺
ÇP 5615	40x60x20	Galvaniz Taban Saçlı	1	404,00 ₺
ÇP 5618	50x60x22	Galvaniz Taban Saçlı	1	673,00 ₺
ÇP 5616	50x70x24,5	Galvaniz Taban Saçlı	1	777,00 ₺
ÇP 5619	60x80x26	Galvaniz Taban Saçlı	1	1.121,00 ₺

Anahtarlı Pano Kilidi (ABS Panolar için)

Ürün Kodu	Ürün Özellikleri	Koli Adedi	Birim Fiyatı
ÇP 5000	Plastik Pano Kilidi (Şifreli)	1	44,00 ₺
Y. PLS.0000001	Kilit Dili - Siyah	1	5,00 ₺
Y. PLS.0000002	Anahtar - Üçgen	1	5,00 ₺
Y. PLS.0000003	Kilit Göbeği - Üçgen	1	5,00 ₺
Yeni ÇP 5000 01	Kendinden Anahtarlı	1	19,00 ₺



ÇP 5405

Telefon Kutusu Çatılı

Ürün Kodu	Ölçü (ExBxD)	Ürün Özellikleri	Koli Adedi	Birim Fiyatı
ÇP 5402	25x33x13	50 Çiftli	1	146,00 ₺
ÇP 5403	30x40x16,5	100 Çiftli	1	195,00 ₺
ÇP 5407	35x50x19,5	200 Çiftli	1	329,00 ₺
ÇP 5404	40x50x17,5	300 Çiftli	1	335,00 ₺
ÇP 5405	40x60x20	400 Çiftli	1	488,00 ₺
ÇP 5408	50x60x22	460 Çiftli	1	610,00 ₺
ÇP 5406	50x70x24,5	500 Çiftli	1	652,00 ₺



ÇP 5415

Telefon Kutusu Regletli ve Çatılı

Ürün Kodu	Ölçü (ExBxD)	Ürün Özellikleri	Koli Adedi	Birim Fiyatı
ÇP 5412	25x33x13	50 Çiftli	1	253,00 ₺
ÇP 5413	30x40x16,5	100 Çiftli	1	414,00 ₺
ÇP 5417	35x50x19,5	200 Çiftli	1	951,00 ₺
ÇP 5414	40x50x17,5	300 Çiftli	1	963,00 ₺
ÇP 5415	40x60x20	400 Çiftli	1	1.300,00 ₺
ÇP 5418	50x60x22	460 Çiftli	1	1.402,00 ₺
ÇP 5416	50x70x24,5	500 Çiftli	1	1.645,00 ₺

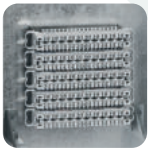

ÇP 5430

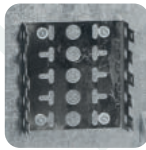

ÇP 5432

Regletler ve Çatılar

Ürün Kodu	Ürün Özellikleri	Koli Adedi	Birim Fiyatı
ÇP 5430	Telefon Regleti (Kesmesiz)	1	23,00 ₺
ÇP 5431	Telefon Regleti (Kesmeli)	1	32,00 ₺
ÇP 5432	1 Çatı (Birim Fiyatı)	1	6,00 ₺



ÇP 5204



ÇP 5211



ÇP 5215



ÇP 5300



ÇP 5305



ÇP 5310

Opak Kapaklı Sayaç Panoları

Ürün Kodu	Ölçü (ExBxD)	Ürün Özellikleri	Koli Adedi	Birim Fiyatı
ÇP 5201	25x33x13	1 Mnf. Syç. 2 Sig.	1	168,00 ₺
ÇP 5202	30x40x16,5	1 Mnf. Syç. 15 Sig.	1	243,00 ₺
ÇP 5203	40x50x17,5	1 Trf. Syç. 6 Sig.	1	362,00 ₺
ÇP 5204	40x60x20	1 Trf. Syç. 20 Sig.	1	450,00 ₺

Şeffaf Kapaklı Otomat Panoları

Ürün Kodu	Ölçü (ExBxD)	Ürün Özellikleri	Koli Adedi	Birim Fiyatı
ÇP 5211	25x33x13	1 Mnf. Syç. 2 Sig.	1	205,00 ₺
ÇP 5212	30x40x16,5	1 Mnf. Syç. 15 Sig.	1	274,00 ₺
ÇP 5213	40x50x17,5	1 Trf. Syç. 6 Sig.	1	450,00 ₺
ÇP 5214	40x60x20	1 Trf. Syç. 20 Sig.	1	528,00 ₺

Çatılı Sayaç Panoları

Ürün Kodu	Ölçü (ExBxD)	Ürün Özellikleri	Koli Adedi	Birim Fiyatı
ÇP 5205	35x50x20	1 Trf. Syç. 14 Sig. Opak Kapak	1	358,00 ₺
Yeni ÇP 5215	35x50x20	1 Trf. Syç. 14 Sig. Şeffaf Kapak	1	420,00 ₺

Şeffaf Kapaklı Polikarbonat

Ürün Kodu	Ölçü (ExBxD)	Ürün Özellikleri	Koli Adedi	Birim Fiyatı
ÇP 5300	170x350x100	Mnf. Elektronik Saat 6 Sig.	5	105,00 ₺
ÇP 5301	170x350x140	Mnf. Mekanik Saat 6 Sig.	4	115,00 ₺

Opak Kapaklı ABS Polikarbonat

Ürün Kodu	Ölçü (ExBxD)	Ürün Özellikleri	Koli Adedi	Birim Fiyatı
ÇP 5305	170x350x100	Mnf. Elektronik Saat 6 Sig.	5	102,00 ₺
ÇP 5306	170x350x140	Mnf. Mekanik Saat 6 Sig.	4	111,00 ₺

Kapaklı ABS Panolar

Ürün Kodu	Ölçü (ExBxD)	Ürün Özellikleri	Koli Adedi	Birim Fiyatı
ÇP 5310	240x460x132	Trf. Elektronik Saat 10 Sig. Şeffaf Kapak	4	187,00 ₺
ÇP 5315	240x460x132	Trf. Elektronik Saat 10 Sig. Opak Kapak	4	179,00 ₺



ABS Şantiye Panoları

Ürün Kodu	Ölçü (ExBxD)	Ürün Özellikleri	Koli Adedi	Birim Fiyatı
ÇP 5521	40x50x17,5	2 Trf. Syç, 2 Mnf 34 Ad. Sigorta - Opak Kapak	1	420,00 ₺



ÇP 5501

ABS Şantiye Panoları

Ürün Kodu	Ölçü (ExBxD)	Ürün Özellikleri	Koli Adedi	Birim Fiyatı
ÇP 5501	40x60x20	6 Ad. Priz, 34 Ad. Sigorta - Opak Kapak	1	577,00 ₺
ÇP 5511	40x60x20	6 Ad. Priz, 34 Ad. Sigorta - Şeffaf Kapak	1	684,00 ₺



ÇP 5512

ABS Şantiye Panoları

Ürün Kodu	Ölçü (ExBxD)	Ürün Özellikleri	Koli Adedi	Birim Fiyatı
ÇP 5502	50x70x24,5	1 Trifaze Sayaç, 8 Ad. Priz, 16 Ad. Sigorta-Opak Kapak	1	744,00 ₺
ÇP 5512	50x70x24,5	1 Trifaze Sayaç, 8 Ad. Priz, 16 Ad. Sigorta-Şeffaf Kapak	1	965,00 ₺



ÇP 5513

ABS Şapkalı Şantiye Panoları

Ürün Kodu	Ölçü (ExBxD)	Ürün Özellikleri	Koli Adedi	Birim Fiyatı
ÇP 5513	40x60x20	1 Trf. Syç, Pako+3 Mnf+1Trf Priz, 4+10 Sig.	1	594,00 ₺
ÇP 5514	50x60x20	1 Trf. Syç, TMS+3 Mnf+2Trf Priz, 4+10 Sig.	1	634,00 ₺



ÇP 5503

ABS Opak Kapaklı Şapkalı Şantiye Panoları

Ürün Kodu	Ölçü (ExBxD)	Ürün Özellikleri	Koli Adedi	Birim Fiyatı
ÇP 5503	40x60x20	1 Trf. Syç, Pako+3 Mnf+1Trf Priz, 4+10 Sig.	1	458,00 ₺
ÇP 5504	50x60x20	1 Trf. Syç, Tms+3 Mnf+2Trf Priz, 4+10 Sig.	1	549,00 ₺



Buatlar

Ürün Kodu	Ölçü (ExBxD)	Ürün Özellikleri	Koli Adedi	Birim Fiyatı
ÇP 1029	80x120x50	IP54	22	8,60 ₺
ÇP 1030	100x100x50	IP54	18	9,70 ₺
ÇP 1035	110x110x70	IP54	12	11,10 ₺
ÇP 1041	150x110x70	IP54	9	13,80 ₺
ÇP 1032	150x150x70	IP54	10	18,40 ₺
ÇP 1042	190x145x80	IP65	10	27,60 ₺
ÇP 1043	250x200x90	IP65	12	48,30 ₺
ÇP 1044	310x230x130	IP65	6	74,60 ₺
ÇP 1045	400x300x130	IP65	6	107,70 ₺
ÇP 1046	400x480x140	IP65	4	151,80 ₺

Buatlar - Derin

Ürün Kodu	Ölçü (ExBxD)	Ürün Özellikleri	Koli Adedi	Birim Fiyatı
ÇP 1059	80x120x120	IP54	35	14,50 ₺
ÇP 1060	100x100x120	IP54	36	17,30 ₺
ÇP 1061	150x110x140	IP54	16	30,40 ₺
ÇP 1062	190x145x140	IP65	10	31,50 ₺
ÇP 1065	230x125x120	IP54	15	30,40 ₺
ÇP 1063	250x200x160	IP65	6	56,60 ₺
ÇP 1064	310x230x180	IP65	6	75,90 ₺

Buatlar

Ürün Kodu	Ölçü (ExBxD)	Ürün Özellikleri	Koli Adedi	Birim Fiyatı
ÇP 1047	130x230x85	IP54	16	27,60 ₺
ÇP 1048	130x350x85	IP54	14	38,70 ₺
ÇP 1049	130x460x85	IP54	8	60,80 ₺

Montaj Plakası

Ürün Kodu	Ölçü (ExBxD)	Ürün Özellikleri	Koli Adedi	Birim Fiyatı
ÇP 2042	190x145	1mm Galvaniz Sac	10	12,00 ₺
ÇP 2043	250x200	1mm Galvaniz Sac	10	16,70 ₺
ÇP 2044	310x230	1mm Galvaniz Sac	10	22,30 ₺
ÇP 2045	400x300	1mm Galvaniz Sac	10	35,20 ₺
ÇP 2046	400x480	1mm Galvaniz Sac	5	45,90 ₺

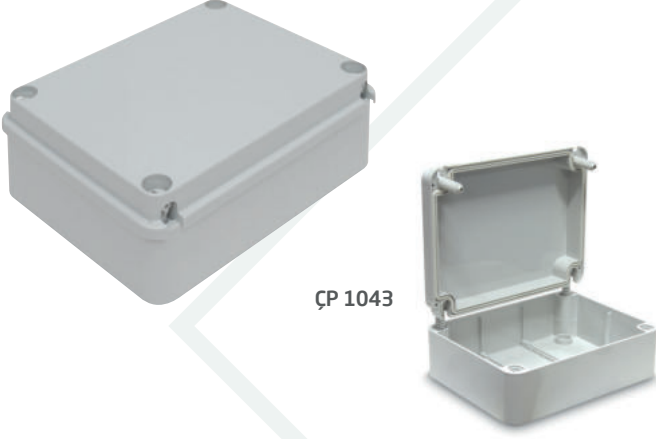

ÇP 1043

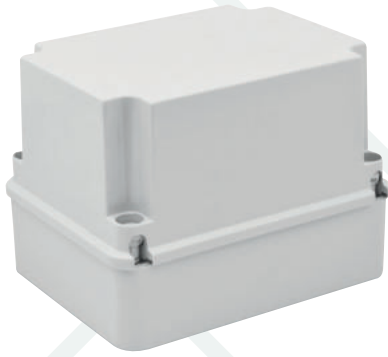

ÇP 1062



ÇP 1047

ÇP 1048

ÇP 1049

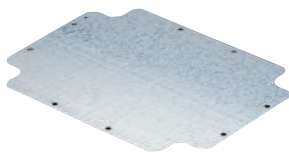



ÇP 1020

Kendinden Kırmalı Buatlar (İthal)

Ürün Kodu	Ölçü (ExBxD)	Ürün Özellikleri	Koli Adedi	Birim Fiyatı
ÇP 1020	90x43x40	Minibox IP55	456	9,00 ₺
ÇP 1021	75x75x40	Minibox IP55	280	9,90 ₺
ÇP 1022	85x85x85	Minibox IP55	224	11,25 ₺



ÇP 1236

Kendinden Kırmalı Buatlar

Ürün Kodu	Ölçü (ExBxD)	Ürün Özellikleri	Koli Adedi	Birim Fiyatı
ÇP 1236	Ø 70x40	IP44	60	4,20 ₺
ÇP 1237	Ø 85x45	IP44	60	4,90 ₺



ÇP 1252

Kendinden Kırmalı Buatlar

Ürün Kodu	Ölçü (ExBxD)	Ürün Özellikleri	Koli Adedi	Birim Fiyatı
ÇP 1238	80x80x40	IP44	40	6,30 ₺
ÇP 1239	80x120x50	IP54	22	8,60 ₺
ÇP 1240	100x100x50	IP54	18	9,70 ₺
ÇP 1235	110x110x70	IP54	10	11,10 ₺
ÇP 1251	150x110x70	IP54	9	13,80 ₺
ÇP 1232	150x150x70	IP54	10	18,40 ₺
ÇP 1252	190x145x80	IP65	10	27,60 ₺
ÇP 1253	250x200x90	IP65	12	48,30 ₺
ÇP 1254	310x230x130	IP65	6	74,60 ₺



ÇP 1263

Kendinden Kırmalı Buatlar - Derin

Ürün Kodu	Ölçü (ExBxD)	Ürün Özellikleri	Koli Adedi	Birim Fiyatı
ÇP 1259	80x120x120	IP54	35	14,50 ₺
ÇP 1260	100x100x120	IP54	36	17,30 ₺
ÇP 1261	150x110x140	IP54	16	30,40 ₺
ÇP 1262	190x145x140	IP65	10	31,50 ₺
ÇP 1263	250x200x160	IP65	6	56,60 ₺
ÇP 1264	310x230x180	IP65	6	75,90 ₺





ÇP 1037



ÇP 1038



ÇP 1040

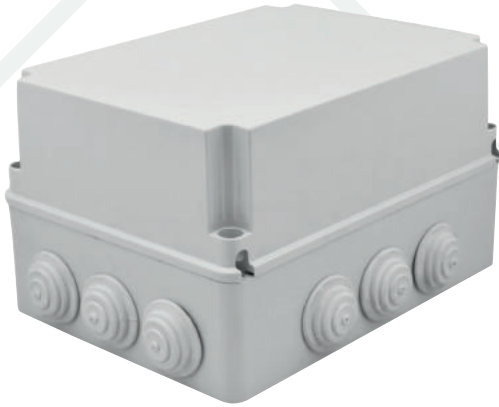

ÇP 1363

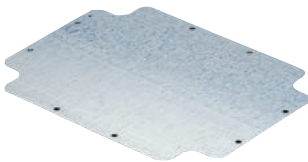

Tıpalı Buatlar - Yuvarlak

Ürün Kodu	Ölçü (ExBxD)	Ürün Özellikleri	Koli Adedi	Birim Fiyatı
ÇP 1036	Ø 70x40	IP44	60	4,90 ₺
ÇP 1037	Ø 85x45	IP44	40	5,60 ₺

Tıpalı Buatlar

Ürün Kodu	Ölçü (ExBxD)	Ürün Özellikleri	Koli Adedi	Birim Fiyatı
ÇP 1038	80x80x40	IP44	40	6,90 ₺
ÇP 1039	80x120x50	IP54	22	9,70 ₺

Tıpalı Buatlar

Ürün Kodu	Ölçü (ExBxD)	Ürün Özellikleri	Koli Adedi	Birim Fiyatı
ÇP 1040	100x100x50	IP54	18	10,40 ₺
ÇP 1055	110x110x70	IP54	12	12,10 ₺
ÇP 1051	150x110x70	IP54	9	15,20 ₺
Yeni ÇP 1072	150x150x70	IP54	10	20,50 ₺
ÇP 1052	190x145x80	IP65	10	29,00 ₺
ÇP 1053	250x200x90	IP65	12	51,10 ₺
ÇP 1054	310x230x130	IP65	6	77,30 ₺
ÇP 1056	400x480x120	IP65	4	154,60 ₺

Tıpalı Buatlar - Derin

Ürün Kodu	Ölçü (ExBxD)	Ürün Özellikleri	Koli Adedi	Birim Fiyatı
ÇP 1359	80x120x120	IP54	35	15,20 ₺
ÇP 1360	100x100x120	IP54	36	15,50 ₺
ÇP 1361	150x110x140	IP54	16	20,70 ₺
ÇP 1362	190x145x140	IP65	10	37,30 ₺
ÇP 1363	250x200x160	IP65	6	58,00 ₺
ÇP 1364	310x230x180	IP65	6	80,10 ₺

Montaj Plakası

Ürün Kodu	Ölçü (ExBxD)	Ürün Özellikleri	Koli Adedi	Birim Fiyatı
ÇP 2042	190x145	1mm Galvaniz Sac	10	12,00 ₺
ÇP 2043	250x200	1mm Galvaniz Sac	10	16,70 ₺
ÇP 2044	310x230	1mm Galvaniz Sac	10	22,30 ₺
ÇP 2045	400x300	1mm Galvaniz Sac	10	35,20 ₺
ÇP 2046	400x480	1mm Galvaniz Sac	5	45,90 ₺



ÇP 1142



ÇP 1163

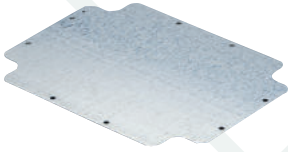

Buatlar

Ürün Kodu	Ölçü (ExBxD)	Ürün Özellikleri	Koli Adedi	Birim Fiyatı
ÇP 1132	150x150x70	IP54	10	35,50 ₺
ÇP 1142	190x145x80	IP65	10	37,30 ₺
ÇP 1143	250x200x90	IP65	12	56,60 ₺
ÇP 1144	310x230x130	IP65	6	82,80 ₺
ÇP 1145	400x300x130	IP65	6	110,40 ₺
ÇP 1146	400x480x140	IP65	4	165,60 ₺

Buatlar - Derin

Ürün Kodu	Ölçü (ExBxD)	Ürün Özellikleri	Koli Adedi	Birim Fiyatı
ÇP 1161	150x110x140	IP54	16	48,30 ₺
ÇP 1162	190x145x160	IP65	10	55,20 ₺
ÇP 1163	250x200x160	IP65	6	89,70 ₺
ÇP 1164	310x230x180	IP65	6	124,20 ₺

Montaj Plakası

Ürün Kodu	Ölçü (ExBxD)	Ürün Özellikleri	Koli Adedi	Birim Fiyatı
ÇP 2042	190x145	1mm Galvaniz Sac	10	12,00 ₺
ÇP 2043	250x200	1mm Galvaniz Sac	10	16,70 ₺
ÇP 2044	310x230	1mm Galvaniz Sac	10	22,30 ₺
ÇP 2045	400x300	1mm Galvaniz Sac	10	35,20 ₺
ÇP 2046	400x480	1mm Galvaniz Sac	5	45,90 ₺



ÇP 1452



ÇP 1473

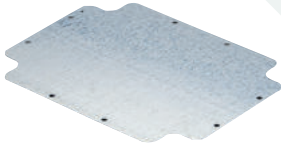

Kendinden Kırmalı Buatlar

Ürün Kodu	Ölçü (ExBxD)	Ürün Özellikleri	Koli Adedi	Birim Fiyatı
ÇP 1451	150x110x70	IP54	9	33,60 ₺
Yeni ÇP 1432	150x150x70	IP54	10	35,50 ₺
ÇP 1452	190x145x80	IP65	10	37,30 ₺
ÇP 1453	250x200x90	IP65	12	56,60 ₺
ÇP 1454	310x230x130	IP65	6	82,80 ₺

Kendinden Kırmalı Buatlar - Derin

Ürün Kodu	Ölçü (ExBxD)	Ürün Özellikleri	Koli Adedi	Birim Fiyatı
ÇP 1471	150x110x140	IP54	16	48,30 ₺
ÇP 1472	190x145x140	IP65	10	55,20 ₺
ÇP 1473	250x200x160	IP65	6	89,70 ₺
ÇP 1474	310x230x180	IP65	6	124,20 ₺

Montaj Plakası

Ürün Kodu	Ölçü (ExBxD)	Ürün Özellikleri	Koli Adedi	Birim Fiyatı
ÇP 2042	190x145	1mm Galvaniz Sac	10	12,00 ₺
ÇP 2043	250x200	1mm Galvaniz Sac	10	16,70 ₺
ÇP 2044	310x230	1mm Galvaniz Sac	10	22,30 ₺
ÇP 2045	400x300	1mm Galvaniz Sac	10	35,20 ₺



ÇP 1153

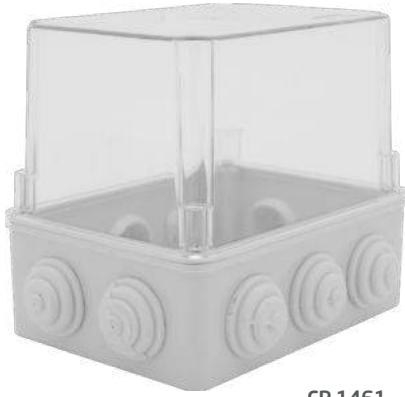

ÇP 1461



ÇP 1801

Tıpalı Buatlar

Ürün Kodu	Ölçü (ExBxD)	Ürün Özellikleri	Koli Adedi	Birim Fiyatı
ÇP 1151	150x110x70	IP54	9	37,30 ₺
Yeni ÇP 1172	150x150x70	IP54	10	40,25 ₺
ÇP 1152	190x145x80	IP65	10	42,80 ₺
ÇP 1153	250x200x90	IP65	12	60,80 ₺
ÇP 1154	310x230x130	IP65	6	96,60 ₺
ÇP 1156	400x480x140	IP65	4	172,50 ₺

Tıpalı Buatlar

Ürün Kodu	Ölçü (ExBxD)	Ürün Özellikleri	Koli Adedi	Birim Fiyatı
ÇP 1461	150x110x140	IP54	16	53,20 ₺
ÇP 1462	190x145x160	IP65	10	60,80 ₺
ÇP 1463	250x200x160	IP65	6	98,70 ₺
ÇP 1464	310x230x180	IP65	6	136,70 ₺

Montaj Plakası

Ürün Kodu	Ölçü (ExBxD)	Ürün Özellikleri	Koli Adedi	Birim Fiyatı
ÇP 2042	190x145	1mm Galvaniz Sac	10	12,00 ₺
ÇP 2043	250x200	1mm Galvaniz Sac	10	16,70 ₺
ÇP 2044	310x230	1mm Galvaniz Sac	10	22,30 ₺
ÇP 2045	400x300	1mm Galvaniz Sac	10	35,20 ₺
ÇP 2046	400x480	1mm Galvaniz Sac	5	45,90 ₺

Buatlar

Ürün Kodu	Ölçü (ExBxD)	Ürün Özellikleri	Koli Adedi	Birim Fiyatı
ÇP 1801	85x85x45	IP40	96	4,30 ₺
ÇP 1802	100x100x45	IP40	76	5,50 ₺
ÇP 1803	130x130x55	IP40	37	7,90 ₺
ÇP 1804	160x160x65	IP40	20	12,30 ₺
ÇP 1805	200x200x70	IP40	12	19,50 ₺



Kombinasyon Kutuları Açılı Model Sigortalı Klemensli

Ürün Kodu	Ölçü (ExBxD)	Ürün Özellikleri	Koli Adedi	Birim Fiyatı
ÇP 6000	130x240x105	6 Sigorta Takılabilir (Boş)	14	33,00 ₺



Kombinasyon Kutuları Açılı Model Sigortalı Klemensli

Ürün Kodu	Ölçü (ExBxD)	Ürün Özellikleri	Koli Adedi	Birim Fiyatı
ÇP 6001	230x300x115	11 Sigorta Takılabilir (Boş)	6	55,00 ₺



Kombinasyon Kutuları Düz Model Sigortalı Klemensli

Ürün Kodu	Ölçü (ExBxD)	Ürün Özellikleri	Koli Adedi	Birim Fiyatı
ÇP 6004	130x240x100	6 Sigorta Takılabilir (Boş)	15	33,00 ₺



Kombinasyon Kutuları Düz Model Sigortalı Klemensli

Ürün Kodu	Ölçü (ExBxD)	Ürün Özellikleri	Koli Adedi	Birim Fiyatı
ÇP 6005	180x360x115	6 Sigorta Takılabilir (Boş)	7	47,00 ₺



ÇP 6009

Kombinasyon Kutuları Düz Model Sigortalı Klemensli

Ürün Kodu	Ölçü (ExBxD)	Ürün Özellikleri	Koli Adedi	Birim Fiyatı
ÇP 6006	230x300x115	11 Sigorta Takılabilir (Boş)	6	55,00 ₺
Yeni ÇP 6008	300x400x130	12 Sigorta Takılabilir (Boş)	4	276,00 ₺
Yeni ÇP 6010	330x330x155	16 Sigorta Takılabilir (Boş)	1	325,00 ₺
Yeni ÇP 6007	330x500x155	16 Sigorta Takılabilir (Boş)	4	468,00 ₺
Yeni ÇP 6009	400x500x130	32 Sigorta Takılabilir (Boş)	1	660,00 ₺



Kombinasyon Kutuları Düz Model Sigortalı Klemensli

Ürün Kodu	Ölçü (ExBxD)	Ürün Özellikleri	Koli Adedi	Birim Fiyatı
ÇP 6011	130x350x105	6 Sigorta Takılabilir (Boş)	10	60,40 ₺



Kombinasyon Kutuları Düz Model Sigortalı Klemensli

Ürün Kodu	Ölçü (ExBxD)	Ürün Özellikleri	Koli Adedi	Birim Fiyatı
ÇP 6012	130x460x105	6 Sigorta Takılabilir (Boş)	8	64,40 ₺



ÇP 6020

Kombinasyon Kutuları Açılı Model Montajlı (IP65)

Ürün Kodu	Ölçü (ExBxD)	Ürün Özellikleri	Birim Fiyatı
ÇP 6020	130x240x105	Makine Prizi 3x25 ön+Pano Prizi 1x16 yan (2)	105,00 ₺
ÇP 6021	130x240x105	Makine Prizi 3x32 ön+Pano Prizi 1x16 yan (2)	114,00 ₺
ÇP 6022	130x240x105	Makine Prizi 5x32 ön+Pano Prizi 1x16 yan (2)	135,00 ₺



ÇP 6024

Kombinasyon Kutuları Açılı Model Montajlı (IP65)

Ürün Kodu	Ölçü (ExBxD)	Ürün Özellikleri	Birim Fiyatı
ÇP 6023	230x300x115	Makine Prizi 3x25 ön (2)+Pano Prizi 1x16 yan (2)	170,00 ₺
ÇP 6024	230x300x115	Makine Prizi 5x32 ön (2)+Pano Prizi 1x16 yan (2)	237,00 ₺
ÇP 6025	230x300x115	Makine Prizi 3x25 ön (2)+Pano Prizi 1x16 yan (4)	187,00 ₺
ÇP 6026	230x300x115	Makine Prizi 5x32 ön (2)+Pano Prizi 1x16 yan (4)	254,00 ₺

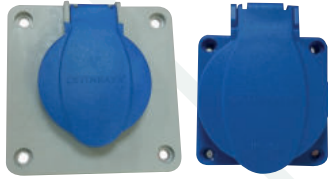

ÇP 6902

ÇP 6901

Monafaze Prizler

Ürün Kodu	Ürün Özellikleri	Koli Adedi	Birim Fiyatı
ÇP 6901	1x16 Pano Prizi (16A) Mavi	40	11,00 ₺
ÇP 6902	1x16 Makine Prizi (16A) Mavi	35	14,00 ₺



Trifaze Prizler

Ürün Kodu	Ürün Özellikleri	Koli Adedi	Birim Fiyatı
ÇP 6903	3x25 Trifaze Priz	20	18,50 ₺
ÇP 6904	5x32 Trifaze Priz	10	41,00 ₺



ÇP 10936

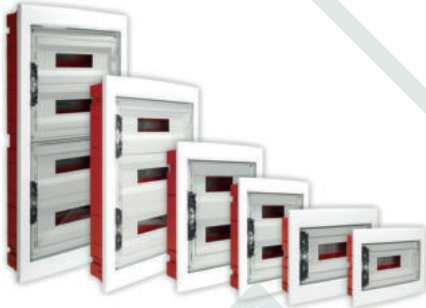

Şeffaf Kapaklı Plastik Gövdeli Sigorta Kutuları IP 40 (Sıva Altı)

Ürün Kodu	Ürün Özellikleri	Ölçü (ExBxD)	Koli Adedi	Birim Fiyatı
ÇP 10908	8'li SA Sigorta Kutusu - Klemensli	219x184x89	20	46,10 ₺
ÇP 10912	12'li SA Sigorta Kutusu - Klemensli	305x237x80	12	66,60 ₺
ÇP 10918	18'li SA Sigorta Kutusu - Klemensli	440x273x80	10	92,20 ₺
Yeni ÇP 10924-1	24'lü SA Sigorta Kutusu-Klemensli	305x394x85	10	135,00 ₺
ÇP 10924	24'lü (12x2) SA Sigorta Kutusu - Klemensli	305x394x85	10	147,20 ₺
ÇP 10936	36'lı (12x3) SA Sigorta Kutusu - Klemensli	305x544x87	10	217,60 ₺
ÇP 10936-1	36'lı (18x2) SA Sigorta Kutusu - Klemensli	440x480x85	10	230,40 ₺
ÇP 10954	54'lü (18x3) SA Sigorta Kutusu	440x654x95	4	358,40 ₺
ÇP 10972	72'li (18x4) SA Sigorta Kutusu	440x855x95	4	512,00 ₺

Opak Kapaklı Plastik Gövdeli Sigorta Kutuları IP 40 (Sıva Altı)

Ürün Kodu	Ürün Özellikleri	Ölçü (ExBxD)	Koli Adedi	Birim Fiyatı
ÇP 12908	8'li SA Sigorta Kutusu - Klemensli	219x184x89	20	46,10 ₺
ÇP 12912	12'li SA Sigorta Kutusu - Klemensli	305x237x80	12	66,60 ₺
ÇP 12918	18'li SA Sigorta Kutusu - Klemensli	440x273x80	10	92,20 ₺
Yeni ÇP 12924-1	24'lü SA Sigorta Kutusu-Klemensli	305x394x85	10	135,00 ₺
ÇP 12924	24'lü (12x2) SA Sigorta Kutusu - Klemensli	305x394x85	10	147,20 ₺
ÇP 12936	36'lı (12x3) SA Sigorta Kutusu - Klemensli	305x544x87	10	217,60 ₺
ÇP 12936-1	36'lı (18x2) SA Sigorta Kutusu - Klemensli	440x480x85	10	230,40 ₺
ÇP 12954	54'lü (18x3) SA Sigorta Kutusu	440x654x95	4	358,40 ₺
ÇP 12972	72'li (18x4) SA Sigorta Kutusu	440x855x95	4	512,00 ₺

Siyah Kapaklı Plastik Gövdeli Sigorta Kutuları IP 40 (Sıva Altı)

Ürün Kodu	Ürün Özellikleri	Ölçü (ExBxD)	Koli Adedi	Birim Fiyatı
CP 12908B	8'li SA Sigorta Kutusu - Klemensli	219x184x89	20	69,00 ₺
CP 12912B	12'li SA Sigorta Kutusu - Klemensli	305x237x80	12	80,50 ₺
CP 12918B	18'li SA Sigorta Kutusu - Klemensli	440x273x80	10	138,00 ₺
Yeni CP 12924-1B	24'lü SA Sigorta Kutusu-Klemensli	305x394x85	10	165,50 ₺
CP 12924B	24'lü (12x2) SA Sigorta Kutusu - Klemensli	305x394x85	10	172,50 ₺
CP 12936B	36'lı (12x3) SA Sigorta Kutusu - Klemensli	305x544x87	10	264,50 ₺
CP 12936-1B	36'lı (18x2) SA Sigorta Kutusu - Klemensli	440x480x85	10	345,00 ₺
CP 12954B	54'lü (18x3) SA Sigorta Kutusu	440x654x95	4	431,30 ₺
CP 12972B	72'li (18x4) SA Sigorta Kutusu	440x855x95	4	615,30 ₺





YENİ

Metal
Gövdeli

Şeffaf Kapaklı Metal Gövdeli Sigorta Kutuları

Ürün Kodu	Ürün Özellikleri	Ölçü (ExBxD)	Koli Adedi	Birim Fiyatı
ÇP 10936-M2	Şeffaf Kapaklı, Metal Gövdeli 36 Lı (18X2)	440x480x85	10	320,00 ₺
ÇP 10954-M1	Şeffaf Kapaklı, Metal Gövdeli 54 Lü (18X3)	440x654x95	4	410,00 ₺
ÇP 10972-M1	Şeffaf Kapaklı, Metal Gövdeli 72 Li (18X4)	440x855x95	4	540,00 ₺
ÇP 14972-M1	Opak Şeffaf, Metal Gövdeli 72 Li (18X4)	440x855x95	4	540,00 ₺



YENİ

Metal
Gövdeli

Opak Kapaklı Metal Gövdeli Sigorta Kutuları

Ürün Kodu	Ürün Özellikleri	Ölçü (ExBxD)	Koli Adedi	Birim Fiyatı
ÇP 12936-M2	Opak Kapaklı, Metal Gövdeli 36 Lı (18X2)	440x480x85	10	320,00 ₺
ÇP 12954-M1	Opak Kapaklı, Metal Gövdeli 54 Lü (18X3)	440x654x95	4	410,00 ₺
ÇP 12972-M1	Opak Kapaklı, Metal Gövdeli 72 Li (18X4)	440x855x95	4	540,00 ₺



YENİ



Şeffaf Kapaklı Kutular (Sıva Üstü)

Ürün Kodu	Ürün Özellikleri	Ölçü (ExBxD)	Koli Adedi	Birim Fiyatı
ÇP 30908	8' li SÜ Sigorta Kutusu-Klemensli	219x184x89	20	63,90 ₺
ÇP 30912	12' li SÜ Sigorta Kutusu-Klemensli	305x237x80	12	83,20 ₺
ÇP 30924-1	24'lü SÜ Sigorta Kutusu-Klemensli	440x273x80	10	198,50 ₺
ÇP 30924	24'lü (12X2) SÜ Sigorta Kutusu-Klemensli	305x394x85	10	178,50 ₺
ÇP 30936	36'lı (12X3) SÜ Sigorta Kutusu-Klemensli	305x544x87	10	281,80 ₺
ÇP 30936-1	36'lı (18X2) SÜ Sigorta Kutusu-Klemensli	440x480x85	10	298,20 ₺
ÇP 30954	54'lü (18X3) SÜ Sigorta Kutusu	440x654x95	4	458,00 ₺
ÇP 30972	72 Li (18X4) SÜ Sigorta Kutusu	440x855x95	4	737,10 ₺

YENİ



Opak Kapaklı Kutular (Sıva Üstü)

Ürün Kodu	Ürün Özellikleri	Ölçü (ExBxD)	Koli Adedi	Birim Fiyatı
ÇP 32908	8' li SÜ Sigorta Kutusu-Klemensli	219x184x89	20	73,50 ₺
ÇP 32912	12' li SÜ Sigorta Kutusu-Klemensli	305x237x80	12	95,70 ₺
ÇP 32924-1	24'lü SÜ Sigorta Kutusu-Klemensli	440x273x80	10	225,30 ₺
ÇP 32924	24'lü (12X2) SÜ Sigorta Kutusu-Klemensli	305x394x85	10	205,30 ₺
ÇP 32936	36'lı (12X3) SÜ Sigorta Kutusu-Klemensli	305x544x87	10	324,10 ₺
ÇP 32936-1	36'lı (18X2) SÜ Sigorta Kutusu-Klemensli	440x480x85	10	343,00 ₺
ÇP 32954	54'lü (18X3) SÜ Sigorta Kutusu	440x654x95	4	526,70 ₺
ÇP 32972	72 Li (18X4) SÜ Sigorta Kutusu	440x855x95	4	847,70 ₺

YENİ

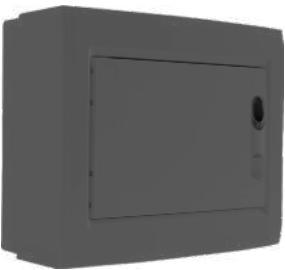

Siyah Opak Kapaklı Kutular (Sıva Üstü)

Ürün Kodu	Ürün Özellikleri	Ölçü (ExBxD)	Koli Adedi	Birim Fiyatı
CP 32908 B	8' li SÜ Sigorta Kutusu-Klemensli	219x184x89	20	84,60 ₺
CP 32912 B	12' li SÜ Sigorta Kutusu-Klemensli	305x237x80	12	110,10 ₺
CP 32924-1 B	24'lü SÜ Sigorta Kutusu-Klemensli	440x273x80	10	265,10 ₺
CP 32924 B	24'lü (12X2) SÜ Sigorta Kutusu-Klemensli	305x394x85	10	236,10 ₺
CP 32936-1 B	36'lı (12X3) SÜ Sigorta Kutusu-Klemensli	305x544x87	10	372,80 ₺
CP 32936 B	36'lı (18X2) SÜ Sigorta Kutusu-Klemensli	440x480x85	10	394,50 ₺
CP 32954 B	54'lü (18X3) SÜ Sigorta Kutusu	440x654x95	4	605,80 ₺
CP 32972 B	72 Li (18X4) SÜ Sigorta Kutusu	440x855x95	4	974,90 ₺





IP 65 Sıva Üstü Sigorta Kutuları

Ürün Kodu	Ürün Özellikleri	Koli Adedi	Birim Fiyatı
ÇP 3902	2'li Sigorta Kutusu	30	90,95 ₺
ÇP 3904	4'lü Sigorta Kutusu	17	130,30 ₺
ÇP 3908	8'li Sigorta Kutusu	9	148,50 ₺
ÇP 3912	12'li Sigorta Kutusu	7	181,90 ₺
ÇP 3926	26'lı Sigorta Kutusu	5	342,50 ₺
ÇP 3942	42'li Sigorta Kutusu	4	427,50 ₺



Sıva Üstü Mühürlü V Otomat Kutuları

Ürün Kodu	Ürün Özellikleri	Ölçü (ExBxD)	Koli Adedi	Birim Fiyatı
ÇP 01011	1'li Sigorta Kutusu	3x14x6	140	4,30 ₺
ÇP 01012	1/2'li Sigorta Kutusu	5x14x6	100	4,70 ₺
ÇP 01034	3/4'lü Sigorta Kutusu	8x14x6	56	7,40 ₺
ÇP 01035	4/8'li Sigorta Kutusu	12x14x6	28	13,50 ₺



ÇP 12011



ÇP12012



ÇP 904

İzoleli Nötr Toprak Klemensleri

Ürün Kodu	Ürün Özellikleri	Ölçü (ExBxD)	Koli Adedi	Birim Fiyatı
ÇP 12011	Toprak Nötr Klemensi	12 Modüle Uygun	1	33,60 ₺
ÇP 12012	Toprak Nötr Klemensi	18 Modüle Uygun	1	53,70 ₺
ÇP 904	Toprak Nötr Klemensi	24 Modüle Uygun	İnce Tip	40,30 ₺



Seperatör

Ürün Kodu	Ölçü (ExBxD)	Koli Adedi	Birim Fiyatı
ÇP 12001	12 Modüle Uygun	1	15,40 ₺
ÇP 12002	18 Modüle Uygun	1	18,00 ₺



Boşluk Kapağı (Zayıf Akım için)

Ürün Kodu	Ürün Özellikleri	Ölçü (ExBxD)	Koli Adedi	Birim Fiyatı
ÇP 13912	Boşluk Kapağı	12 Modüle Uygun	1	16,70 ₺
ÇP 13918	Boşluk Kapağı	18 Modüle Uygun	1	24,40 ₺

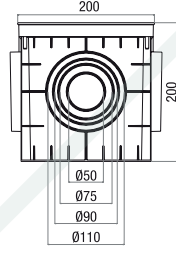

20x20x20 Termoplastik Yeraltı Buat ve Rögar Kapakları

Ürün Kodu	Ölçü (ExBxD)	Renk	Ürün Özellikleri	Birim Fiyatı
ÇP 202020	20x20x20	■	Yeraltı Buat + Düz Gri Kapak	28,50 ₺
ÇP 202021	20x20x20	■	Yeraltı Buat kapaksız	21,70 ₺
ÇP 202023	20x20x20	■	Düz Gri kapak	7,10 ₺
ÇP 202024	20x20x20	■	Izgaralı Gri kapak	7,10 ₺
ÇP 202025	20x20x20	■	Düz Yeşil kapak	7,40 ₺
ÇP 202026	20x20x20	■	Izgaralı Yeşil kapak	7,40 ₺

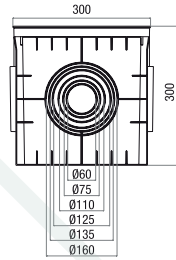
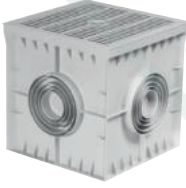

30x30x30 Termoplastik Yeraltı Buat ve Rögar Kapakları

Ürün Kodu	Ölçü (ExBxD)	Renk	Ürün Özellikleri	Birim Fiyatı
ÇP 303030	30x30x30	■	Yeraltı Buat + Düz Gri Kapak	56,00 ₺
ÇP 303031	30x30x30	■	Yeraltı Buat kapaksız	37,40 ₺
ÇP 303034	30x30x30	■	Düz Gri kapak	18,90 ₺
ÇP 303035	30x30x30	■	Izgaralı Gri kapak	18,90 ₺
ÇP 303036	30x30x30	■	Düz Yeşil kapak	19,80 ₺
ÇP 303037	30x30x30	■	Izgaralı Yeşil kapak	19,80 ₺

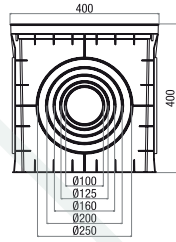

40x40x40 Termoplastik Yeraltı Buat ve Rögar Kapakları

Ürün Kodu	Ölçü (ExBxD)	Renk	Ürün Özellikleri	Birim Fiyatı
ÇP 404040	40x40x40	■	Yeraltı Buat + Düz Gri Kapak	103,00 ₺
ÇP 404041	40x40x40	■	Yeraltı Buat kapaksız	69,00 ₺
ÇP 404044	40x40x40	■	Düz Gri kapak	34,50 ₺
ÇP 404045	40x40x40	■	Izgaralı Gri kapak	34,50 ₺
ÇP 404046	40x40x40	■	Düz Yeşil kapak	36,30 ₺
ÇP 404047	40x40x40	■	Izgaralı Yeşil kapak	36,30 ₺

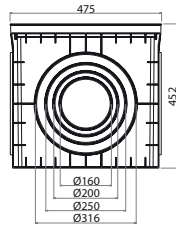
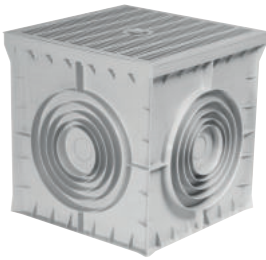

50x50x50 Termoplastik Yeraltı Buat ve Rögar Kapakları

Ürün Kodu	Ölçü (ExBxD)	Renk	Ürün Özellikleri	Birim Fiyatı
ÇP 505050	48x48x45	■	Yeraltı Buat + Düz Gri Kapak	195,00 ₺
ÇP 505051	47,5x47,5x45	■	Yeraltı Buat kapaksız	115,00 ₺
ÇP 505054	48x48x45	■	Düz Gri kapak	80,50 ₺
ÇP 505056	48x48x45	■	Düz Yeşil kapak	84,60 ₺

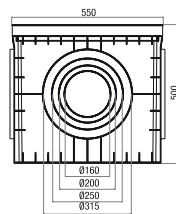
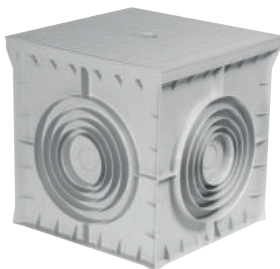

55x55x50 Termoplastik Yeraltı Buat ve Rögar Kapakları

Ürün Kodu	Ölçü (ExBxD)	Renk	Ürün Özellikleri	Birim Fiyatı
ÇP 555550	55x55x50	■	Yeraltı Buat + Düz Gri Kapak	330,00 ₺
ÇP 555551	55x55x50	■	Yeraltı Buat kapaksız	226,60 ₺
ÇP 555554	55x55x50	■	Düz Gri kapak	103,50 ₺
ÇP 555555	55x55x50	■	Izgaralı Gri kapak	103,50 ₺
ÇP 555556	55x55x50	■	Düz Yeşil kapak	129,30 ₺
ÇP 555557	55x55x50	■	Izgaralı Yeşil kapak	129,30 ₺



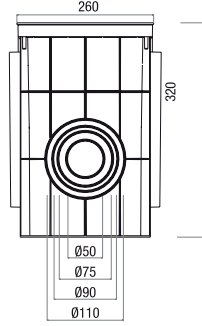

36x26x32 Termoplastik Yeraltı Buat ve Rögar Kapakları

Ürün Kodu	Ölçü (ExBxD)	Renk	Ürün Özellikleri	Birim Fiyatı
ÇP 362633	36x26x32	■	Yeraltı Buat kapaksız	92,00 ₺
ÇP 362634	36x26x32	■	Düz Gri kapak	52,90 ₺
ÇP 362635	36x26x32	■	Izgaralı Gri kapak	52,90 ₺
ÇP 362636	36x26x32	■	Düz Yeşil kapak	55,60 ₺
ÇP 362637	36x26x32	■	Izgaralı Yeşil kapak	55,60 ₺

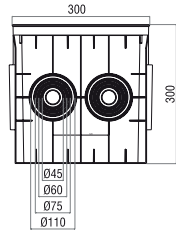
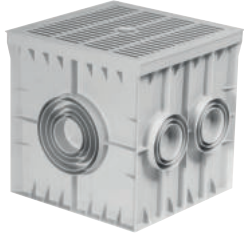

30x30x30 Termoplastik Yeraltı Buat ve Rögar Kapakları

Ürün Kodu	Ölçü (ExBxD)	Renk	Ürün Özellikleri	Birim Fiyatı
ÇP 303033	30x30x30	■	Yeraltı Buatı 6 Çık. kapaksız	51,70 ₺
ÇP 303034	30x30x30	■	Düz Gri Kapak	18,90 ₺

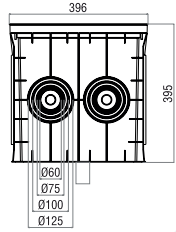

40x40x40 Termoplastik Yeraltı Buat ve Rögar Kapakları

Ürün Kodu	Ölçü (ExBxD)	Renk	Ürün Özellikleri	Birim Fiyatı
ÇP 404043	40x40x40	■	Yeraltı Buatı 6 Çık. kapaksız	96,00 ₺
ÇP 404044	40x40x40	■	Düz Gri Kapak	34,50 ₺

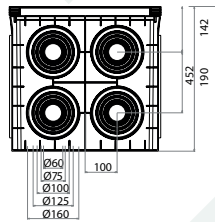
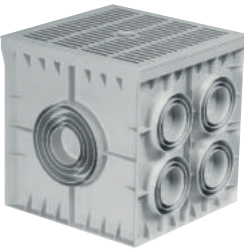

50x50x50 Termoplastik Yeraltı Buat ve Rögar Kapakları

Ürün Kodu	Ölçü (ExBxD)	Renk	Ürün Özellikleri	Birim Fiyatı
ÇP 505053	48x48x45	■	Yeraltı Buatı 10 Çık. kapaksız	158,20 ₺
ÇP 505054	48x48x45	■	Düz Gri Kapak	80,50 ₺

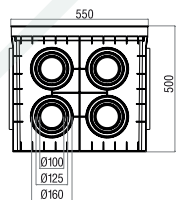
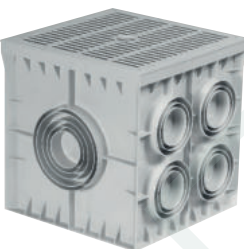

55x55x50 Termoplastik Yeraltı Buat ve Rögar Kapakları

Ürün Kodu	Ölçü (ExBxD)	Renk	Ürün Özellikleri	Birim Fiyatı
ÇP 555553	55x55x50	■	Yeraltı Buatı 10 Çık. kapaksız	285,10 ₺
ÇP 555554	55x55x50	■	Düz Gri Kapak	103,50 ₺



Termoplastik Yeraltı Buat ve Rögar Kapağı

Ürün Kodu	Ölçü (ExBxD)	Ürün Özellikleri	Birim Fiyatı
ÇP 202022	20x20x20	Yeraltı Buat Gri Kapaklı Düz	27,40 ₺
ÇP 303039	30x30x30	Yeraltı Buat Gri Kapaklı Düz	53,50 ₺



Termoplastik Yeraltı Rögar Kapağı ve Çerçevesi

Ürün Kodu	Ölçü (ExBxD)	Ürün Özellikleri	Birim Fiyatı
ÇP 202028	20x20x3	Rögar Kapağı ve Çerçevesi	14,40 ₺
ÇP 303038	30x30x4	Rögar Kapağı ve Çerçevesi	28,70 ₺
ÇP 404048	40x40x4,5	Rögar Kapağı ve Çerçevesi	66,60 ₺
ÇP 555558	55x55x6,5	Rögar Kapağı ve Çerçevesi	199,00 ₺



Kullanım Alanları

Marina, Şantiye, Park, Bahçe,
Piknik Alanı, Çadır ve Karavan Turizmi

TEKNİK ÖZELLİKLER

- %100 TAŞIMA KOLAYLIĞI
- PANO BEYAZ GRİ
- PANO ÜZERİNDE DELME VE KESME İŞLEMİ YAPILABİLİR.
- PASLANMAZ, ÇÜRÜMEZ, BOYA BAKIM GEREKTİRMEZ.
- ELEKTRİK İLETMEZ YALITKANDIR.
- DARBELERE VE ASITLERE KARŞI DAYANIKLIDIR.
- ULTRAVİOLE GÜNEŞ IŞINLARI, SU, NEM, MAK.%80 ISI GİBİ ATMOSFER ŞARTLARINA DAYANIKLIDIR.
- PANO TEMİZLİĞİ KOLAYDIR.

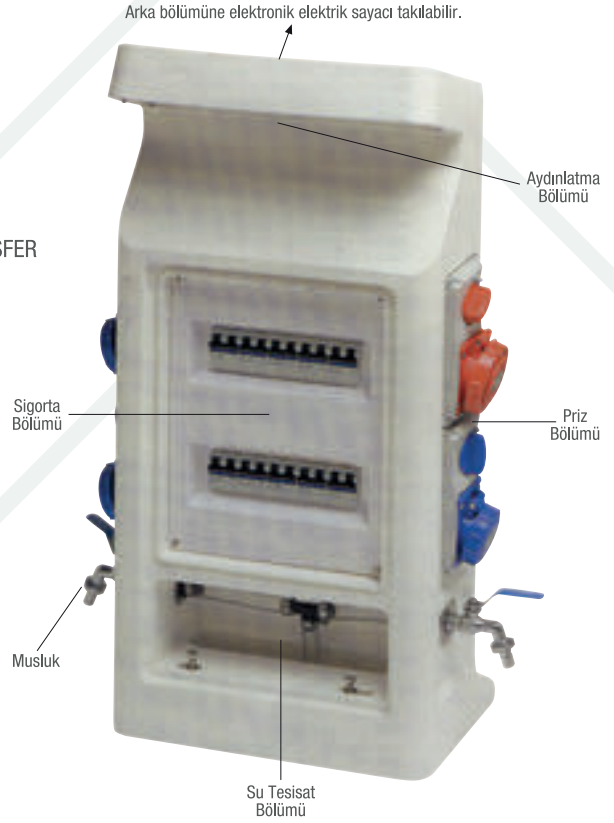

Marina Panoları

Ürün Kodu	Ölçü (ExBxD)	Ürün Özellikleri	Koli Adedi	Birim Fiyatı
ÇP 9090	43x89x18	Boş	1	2.500,00 ₺



► www.cetinkayapano.com



POLYESTER PANOLAR



ÇP 504

Galvaniz Taban Saçlı Panolar

Ürün Kodu	Ölçü (ExBxD)	Koli Adedi	Birim Fiyatı
ÇP 501	300 x 200 x 150	1	140,00 ₺
ÇP 503	250 x 300 x 155	1	160,00 ₺
ÇP 504	300 x 400 x 180	1	200,00 ₺
ÇP 505	400 x 500 x 190	1	290,00 ₺
ÇP 506	400 x 600 x 200	1	320,00 ₺
ÇP 507	500 x 800 x 255	1	520,00 ₺
ÇP 508	500 x 800 x 285	1	560,00 ₺

- Renk, RAL 7035 Gri
- Darbeye Dayanıklı
- Press-fit kapak
- Fiberglas ile güçlendirilmiş Polyester üretim
- 1,20 mm. sac
- Menteşeli kapı ile 90° açılım



ÇP 522

Galvaniz Taban Saçlı, Camlı Panolar

Ürün Kodu	Ölçü (ExBxD)	Koli Adedi	Birim Fiyatı
ÇP 522	300 x 400 x 180	1	240,00 ₺
ÇP 523	400 x 500 x 190	1	370,00 ₺
ÇP 524	400 x 600 x 200	1	400,00 ₺
ÇP 525	500 x 800 x 255	1	700,00 ₺
ÇP 525D	500 x 800 x 285	1	770,00 ₺

- Renk, RAL 7035 Gri
- Darbeye Dayanıklı
- Press-fit kapak
- Fiberglas ile güçlendirilmiş Polyester üretim
- 1,20 mm. sac
- Menteşeli kapı ile 90° açılım



ÇP 511

Galvaniz Taban Saçlı Panolar

Ürün Kodu	Ölçü (ExBxD)	Koli Adedi	Birim Fiyatı
ÇP 510	700 x 1100 x 350 Bazalı Polyester	1	220,00 €
ÇP 511	750 x 1000 x 300 İthal Polyester	1	450,00 €

- Renk, RAL 7035 Gri
- Darbeye Dayanıklı
- Press-fit kapak
- Fiberglas ile güçlendirilmiş Polyester üretim
- 1,20 mm. sac
- Menteşeli kapı ile 90° açılım



Galvaniz Taban Saçlı Panolar

Ürün Kodu	Ölçü (ExBxD)	Koli Adedi	Birim Fiyatı
ÇP 512	750 x 1000 x 300 Bazalı Şapka ABS	1	2.400,00 ₺

- Renk, RAL 9001 Gri
- Darbeye Dayanıklı
- 1,20 mm. sac
- Menteşeli kapı ile 180° açılım
- 10 yıl UV Dayanımlı hammadde ile üretilmiştir.
- Kırılmaz, Rengi solmaz, özel ABS



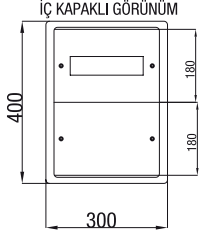

ÇP 530

Polyester Sayaç ve Dağıtım Panoları

1 x 10 Ad. Sigorta + Pako Yeri Mevcut

Ürün Kodu	Ölçü (ExBxD)	Koli Adedi	Birim Fiyatı
ÇP 530	30x40x18	1	260,00 ₺

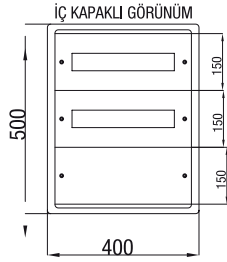

ÇP 531

Polyester Sayaç ve Dağıtım Panoları

2 x 15 Ad. Sigorta + Pako Yeri Mevcut

Ürün Kodu	Ölçü (ExBxD)	Koli Adedi	Birim Fiyatı
ÇP 531	40x50x19	1	340,00 ₺

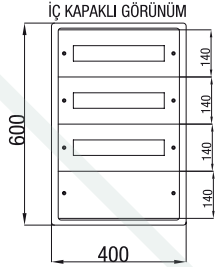

ÇP 532

Polyester Sayaç ve Dağıtım Panoları

3 x 15 Ad. Sigorta + Pako Yeri Mevcut

Ürün Kodu	Ölçü (ExBxD)	Koli Adedi	Birim Fiyatı
ÇP 532	40x60x20	1	390,00 ₺

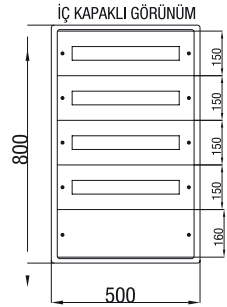

ÇP 533 D

Polyester Sayaç ve Dağıtım Panoları

4 x 20 Ad. Sigorta + Pako Yeri Mevcut

Ürün Kodu	Ölçü (ExBxD)	Koli Adedi	Birim Fiyatı
ÇP 533	50x80x25,5	1	650,00 ₺
ÇP 533 D	50x80x28,5	1	690,00 ₺

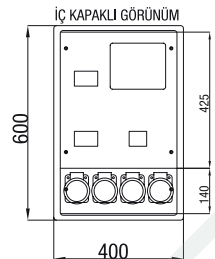

ÇP 534

Polyester Sayaç ve Dağıtım Panoları

1 Trifaze Sayaç + 11 Ad. Sigorta

Ürün Kodu	Ölçü (ExBxD)	Koli Adedi	Birim Fiyatı
ÇP 534	40x60x20	1	440,00 ₺



ÇP 537 E



ÇP 535 E



ÇP 513



ÇP 514



ÇP 517



ÇP 563 / ÇP 562



ÇP 561



ÇP 560



ÇP 550



Polyester Sayaç Elektronik Kutusu

Ürün Kodu	Ölçü (ExBxD)	Ürün Özellikleri	Koli Adedi	Birim Fiyatı
ÇP 535 E	28x55x20	Trifaze Elekt. Sayaç, 8 Sigorta, Yerli	1	195,00 ₺
ÇP 536 E	28x55x20	Trifaze Elekt. Sayaç Sigorta Yeri Yok	1	185,00 ₺
ÇP 537 E	19x37x18	Monofaze Elekt. Sayaç, 2 Sigorta, Yerli	1	130,00 ₺
ÇP 538 E	19x37x18	Monofaze Elekt. Sayaç, Sig. Yeri Yok	1	125,00 ₺

Polyester NH Kofra Kutuları

Ürün Kodu	Ölçü (ExBxD)	Ürün Özellikleri	Koli Adedi	Birim Fiyatı
ÇP 515	23x42x12	Kofra Kutusu Kaidersiz (Boş)	1	105,00 ₺
ÇP 514	23x42x12	Kofra Kutusu 00 NH Kaideli	1	140,00 ₺
ÇP 513	22x42x12	160 A Yük Kesicili	1	295,00 ₺

Polyester NH Kofra Kutuları

Ürün Kodu	Ölçü (ExBxD)	Ürün Özellikleri	Koli Adedi	Birim Fiyatı
ÇP 516	22x30x12	3 Adet 00 Boy NH Kaideli	1	130,00 ₺
ÇP 517	30x42x15	3 Adet 1 Boy NH (Boş)	1	240,00 ₺
ÇP 518	37x58x18	3 Adet 2 Boy NH (Boş)	1	380,00 ₺
ÇP 519	37x58x18	3 Adet 3 Boy NH (Boş)	1	380,00 ₺

Polyester Yük Kesici Kutuları

Ürün Kodu	Ölçü (ExBxD)	Ürün Özellikleri	Koli Adedi	Birim Fiyatı
ÇP 560	22x30x12	160 A Yük Kesicili	1	400,00 ₺
ÇP 561	30x42x15	250 A Yük Kesicili	1	1.520,00 ₺
ÇP 562	37x58x18	400 A Yük Kesicili	1	2.160,00 ₺
ÇP 563	37x50x18	630 A Yük Kesicili	1	3.000,00 ₺

Polyester Taban Saçlı Kutu

Ürün Kodu	Ölçü (ExBxD)	Ürün Özellikleri	Koli Adedi	Birim Fiyatı
ÇP 548	16x24x8	Taban Saçlı (Bos)	1	90,00 ₺
ÇP 549	22x30x12	Taban Saçlı (Bos)	1	130,00 ₺
ÇP 550	30x42x15	Taban Saçlı (Bos)	1	240,00 ₺
ÇP 552	37x58x18	Taban Saçlı (Bos)	1	380,00 ₺



CP 2642

Polyester Panolar

Ürün Kodu	Ölçü (ExBxD)	Ürün Özellikleri	Koli Adedi	Birim Fiyatı
CP 2642	260x420x250	Polyester Pano IP44	1	84,00 €
CP 2658	260x580x250	Polyester Pano IP44	1	34,00 €
CP 4058	400x580x250	Polyester Pano IP44	1	122,00 €
CP 4084	400x840x250	Polyester Pano IP44	1	140,00 €
CP 5358	530x580x250	Polyester Pano IP44	1	138,00 €
CP 5384	530x840x250	Polyester Pano IP44	1	170,00 €
CP 8084	800x840x320	Polyester Pano IP44	1	271,00 €
CP 10684	1060x840x320	Polyester Pano IP44	1	310,00 €

Polyester Bölmeli Panolar

Ürün Kodu	Ölçü (ExBxD)	Ürün Özellikleri	Koli Adedi	Birim Fiyatı
CPP 26	260x855x250	260 mm Panoya Uyumlu Ayaklı Kaide	1	85,00 €
CPP 40	400x855x250	400 mm Panoya Uyumlu Ayaklı Kaide	1	96,00 €
CPP 53	530x855x250	530 mm Panoya Uyumlu Ayaklı Kaide	1	112,00 €
CPP 80	800x855x320	800 mm Panoya Uyumlu Ayaklı Kaide	1	136,00 €
CPP 106	1060x855x320	1060 mm Panoya Uyumlu Ayaklı Kaide	1	166,00 €



CPP 26

Polyester Bölmeli Panolar

Ürün Kodu	Ölçü (ExBxD)	Ürün Özellikleri	Koli Adedi	Birim Fiyatı
CPN 26	260x250x250	260 mm Pan. Uyumlu Baza-Taban Açık	1	34,00 €
CPN 40	400x250x250	400 mm Pan. Uyumlu Baza-Taban Açık	1	40,00 €
CPN 53	530x250x250	530 mm Pan. Uyumlu Baza-Taban Açık	1	45,00 €
CPN 80	800x250x320	800 mm Pan. Uyumlu Baza-Taban Açık	1	56,00 €
CPN 106	1060x250x320	1060 mm Pan. Uyumlu Baza-Taban Açık	1	69,00 €
CPDN 26	260x250x250	260 mm Pan. Uyumlu Baza-Taban Kapalı	1	42,00 €
CPDN 40	400x250x250	400 mm Pan. Uyumlu Baza-Taban Kapalı	1	50,00 €
CPDN 53	530x250x250	530 mm Pan. Uyumlu Baza-Taban Kapalı	1	59,00 €
CPDN 80	800x250x320	800 mm Pan. Uyumlu Baza-Taban Kapalı	1	77,00 €
CPDN 106	1060x250x320	1060 mm Pan. Uyumlu Baza-Taban Kapalı	1	98,00 €





► www.cetinkayapano.com



İç Tesisat



Duvar Tipi



Daire İçi Kombine



Sahra Tipi

METAL PANOLAR



Kumanda Kontrol



Şantiye



Sayaç



Termal Buton ve Klemens

YENİ





CPD 6006020 SUM

YENİ

S.U Bombeli Temperli Camlı Montaj Plakalı Pano

Ürün Kodu	Ölçü (ExBxD)	Ürün Özellikleri	Koli Adedi	Birim Fiyatı
CPD 6006020 SUM	60x60x20	Montaj Plakalı	1	1.100 ₺
CPD 6007520 SUM	60x75x20	Montaj Plakalı	1	1.289 ₺
CPD 6009020 SUM	60x90x200	Montaj Plakalı	1	1.500 ₺
CPD 6010520 SUM	60x105x20	Montaj Plakalı	1	1.750 ₺
CPD 6012025 SUM	60x120x25	Montaj Plakalı	1	2.050 ₺
CPD 6015025 SUM	60x150x25	Montaj Plakalı	1	2.350 ₺
CPD 6018025 SUM	60x180x25	Montaj Plakalı	1	2.700 ₺



CPD 6006020 SUMP

YENİ

S.U Bombeli Temperli Camlı (Sig. + Pako + Kompak) Pano

Ürün Kodu	Ölçü (ExBxD)	Ürün Özellikleri	Koli Adedi	Birim Fiyatı
CPD 6006020 SUMP	60x60x20	48M (24x2 Sig.+Pako+Kompak)	1	1.328 ₺
CPD 6007520 SUMP	60x75x20	72M (24x3 Sig.+Pako+Kompak)	1	1.558 ₺
CPD 6009020 SUMP	60x90x20	96M (24x4 Sig.+Pako+Kompak)	1	1.825 ₺
CPD 6010520 SUMP	60x105x20	120M (24x5 Sig.+Pako+Kompak)	1	2.140 ₺
CPD 6012025 SUMP	60x120x25	144M (24x6 Sig.+Pako+Kompak)	1	2.500 ₺
CPD 6015025 SUMP	60x150x25	192M (24x8 Sig.+Pako+Kompak)	1	2.900 ₺
CPD 6018025 SUMP	60x180x25	240M (24x10 Sig.+Pako+Kompak)	1	3.400 ₺



CPD 6006020 SUMS

YENİ

S.U Bombeli Temperli Camlı Sigortalı Pano

Ürün Kodu	Ölçü (ExBxD)	Ürün Özellikleri	Koli Adedi	Birim Fiyatı
CPD 6006020 SUMS	60x60x20	72M (24x3 Sigorta)	1	1.280 ₺
CPD 6007520 SUMS	60x75x20	96M (24x4 Sigorta)	1	1.500 ₺
CPD 6009020 SUMS	60x90x20	120M (24x5 Sigorta)	1	1.750 ₺
CPD 6010520 SUMS	60x105x20	144M (24x6 Sigorta)	1	2.050 ₺
CPD 6012025 SUMS	60x120x25	168M (24x7 Sigorta)	1	2.400 ₺
CPD 6015025 SUMS	60x150x25	216M (24x9 Sigorta)	1	2.750 ₺
CPD 6018025 SUMS	60x180x25	264M (24x11 Sigorta)	1	3.200 ₺

- Panolarımız 1.2mm sacdan imal edilmektedir.

- Panolarımız RAL 7035 epoksi polyester elektrostatik toz boya ile boyanmaktadır.

- Pano kapılarımız poliüretan sıvı contalıdır.

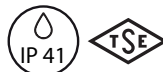



CPD 4005015 SUM

YENİ

S.U Bombeli Camlı Montaj Plakalı Pano

Ürün Kodu	Ölçü (ExBxD)	Ürün Özellikleri	Koli Adedi	Birim Fiyatı
CPD 4005015 SUM	40x50x15	Montaj Plakalı	1	690 ₺
CPD 4006515 SUM	40x65x15	Montaj Plakalı	1	790 ₺
CPD 4505015 SUM	45x50x15	Montaj Plakalı	1	735 ₺
CPD 4506515 SUM	45x65x15	Montaj Plakalı	1	840 ₺



CPD 4005015 SUPP

YENİ

S.U Bombeli Temperli Camlı (Plastik Perdeli + Pako) Pano

Ürün Kodu	Ölçü (ExBxD)	Ürün Özellikleri	Koli Adedi	Birim Fiyatı
CPD4005015 SUPP	40x50x15	Plastik Perdeli Sig. 2X15 + 1 Pako	1	751 ₺
CPD4006515 SUPP	40x65x15	Plastik Perdeli 3X15 + 1 Pako	1	828 ₺
CPD4505015 SUPP	45x50x15	Plastik Perdeli Sig. 2x20 + 1 Pako	1	785 ₺
CPD4506515 SUPP	45x65x15	Plastik Perdeli 3X20 + 1 Pako	1	877 ₺



CPD 4005015 SUPS

YENİ

S.U Bombeli Temperli Camlı (Plastik Perdeli + Sigorta) Pano

Ürün Kodu	Ölçü (ExBxD)	Ürün Özellikleri	Koli Adedi	Birim Fiyatı
CPD4005015 SUPS	40x50x15	Plastik Perdeli Sig. 2X15	1	711 ₺
CPD4006515 SUPS	40x65x15	Plastik Perdeli 3X15	1	828 ₺
CPD4505015 SUPS	45x50x15	Plastik Perdeli Sig. 2x20	1	740 ₺
CPD4506515 SUPS	45x65x15	Plastik Perdeli 3X20	1	872 ₺

- Panolarımız 1.2mm sacdan imal edilmektedir.

- Panolarımız RAL 7035 epoksi polyester elektrostatik toz boya ile boyanmaktadır.

- Pano kapılarımız poliüretan sıvı contalıdır.

- Pano perde kapakları plastik malzeme ile üretilmiştir.

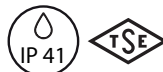

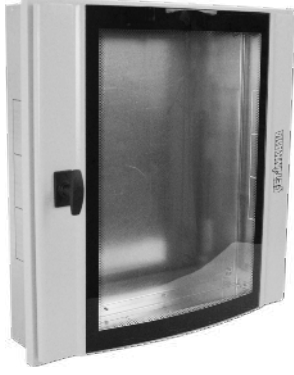

CPD 6007510 SAM

YENİ

S.A Bombeli Camlı Montaj Plakalı Pano

Ürün Kodu	Ölçü (ExBxD)	Ürün Özellikleri	Koli Adedi	Birim Fiyatı
CPD 6006010 SAM	60x60x10	Montaj Plakalı	1	1.064 ₺
CPD 6007510 SAM	60x75x10	Montaj Plakalı	1	1.236 ₺
CPD 6009010 SAM	60x90x10	Montaj Plakalı	1	1.416 ₺
CPD 6010510 SAM	60x105x10	Montaj Plakalı	1	1.618 ₺



CPD 6006010 SAPP

YENİ

S.A Bombeli Temperli Camlı (Plastik Perdeli+Pako) Pano

Ürün Kodu	Ölçü (ExBxD)	Ürün Özellikleri	Koli Adedi	Birim Fiyatı
CPD 6006010 SAPP	60x60x10	Plastik Perdeli Sig. 3X20 + 1 Pako	1	1.224 ₺
CPD 6007510 SAPP	60x75x10	Plastik Perdeli 4X20 + 1 Pako	1	1.429 ₺
CPD 6009010 SAPP	60x90x10	Plastik Perdeli Sig. 5x20 + 1 Pako	1	1.642 ₺
CPD 6010510 SAPP	60x105x10	Plastik Perdeli 6X20 + 1 Pak	1	1.878 ₺



CPD 6006010 SAPS

YENİ

S.A Bombeli Temperli Camlı (Plastik Perdeli + Sigorta) Pano

Ürün Kodu	Ölçü (ExBxD)	Ürün Özellikleri	Koli Adedi	Birim Fiyatı
CPD 6006010 SAPS	60x60x10	72M (24X4 Sigorta)	1	1.199 ₺
CPD 6007510 SAPS	60x75x10	96M (24X5 Sigorta)	1	1.404 ₺
CPD 6009010 SAPS	60x90x10	120M (24x6 Sigorta)	1	1.617 ₺
CPD 6010510 SAPS	60x105x10	144M (24x7 Sigorta)	1	1.853 ₺

- Pano gövdesi 1mm, kapılar 1.2mm sacdan imal edilmektedir.
- Panolarımız RAL 7035 epoksi polyester elektrostatik toz boya ile boyanmaktadır.
- Pano kapılarımız poliüretan sıvı contalıdır.
- Pano perde kapakları plastik malzeme ile üretilmiştir.

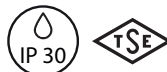



CPD 4005010 SAM

YENİ

S.A Bombeli Camlı Montaj Plakalı Pano

Ürün Kodu	Ölçü (ExBxD)	Ürün Özellikleri	Koli Adedi	Birim Fiyatı
CPD 4005010 SAM	40x50x10	Montaj Plakalı	1	595 ₺
CPD 4006510 SAM	40x65x10	Montaj Plakalı	1	683 ₺
CPD 4505010 SAM	45x50x10	Montaj Plakalı	1	632 ₺
CPD 4506510 SAM	45x65x10	Montaj Plakalı	1	742 ₺



CPD 4005010 SAPP

YENİ

S.A Bombeli Temperli Camlı (Plastik Perdeli+Pako) Pano

Ürün Kodu	Ölçü (ExBxD)	Ürün Özellikleri	Koli Adedi	Birim Fiyatı
CPD 4005010 SAPP	40x50x10	Plastik Perdeli Sig. 2x15 + 1 Pako	1	673 ₺
CPD 4006510 SAPP	40x65x10	Plastik Perdeli Sig.3x15 + 1 Pako	1	784 ₺
CPD 4505010 SAPP	45x50x10	Plastik Perdeli Sig. 2x20 + 1 Pako	1	704 ₺
CPD 4506510 SAPP	45x65x10	Plastik Perdeli Sig. 3 x 20 + 1 Pako	1	826 ₺



CPD 4005010 SAPS

YENİ

S.A Bombeli Temperli Camlı (Plastik Perdeli + Sigorta) Pano

Ürün Kodu	Ölçü (ExBxD)	Ürün Özellikleri	Koli Adedi	Birim Fiyatı
CPD 4005010 SAPS	40x50x10	Plastik perdeli Sig.2x15	1	678 ₺
CPD 4006510 SAPS	40x65x10	Plastik perdeli Sig.3x15	1	794 ₺
CPD 4505010 SAPS	45x50x10	Plastik perdeli Sig.2x20	1	709 ₺
CPD 4506510 SAPS	45x65x10	Plastik perdeli Sig.3x20	1	831 ₺

- Pano gövdesi 1mm, kapılar 1.2mm sacdan imal edilmektedir.
- Panolarımız RAL 7035 epoksi polyester elektrostatik toz boya ile boyanmaktadır.
- Pano kapılarımız poliüretan sıvı contalıdır.
- Pano perde kapakları plastik malzeme ile üretilmiştir.



ÇP 406020

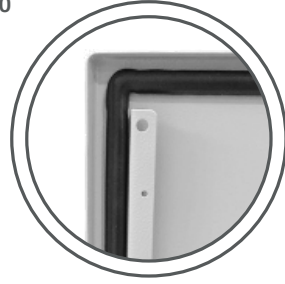

Kapı poliüretan sıvı
dökme contalıdır.

Eko Serisi Dikey Panolar

Ürün Kodu	Ölçü (ExBxD)	Sac Kalınlığı	Koli Adedi	Birim Fiyatı
ÇP 202515 K	20x25x15	0,80	1	89 ₺
ÇP 203015 K	20x30x15	0,80	1	98 ₺
ÇP 253015 K	25x30x15	0,80	1	117 ₺
ÇP 303015 K	30x30x15	0,80	1	141 ₺
ÇP 303020 K	30x30x20	0,80	1	155 ₺
ÇP 303515 K	30x35x15	0,80	1	158 ₺
ÇP 303520 K	30x35x20	0,80	1	173 ₺
ÇP 304015 K	30x40x15	0,80	1	174 ₺
ÇP 304020 K	30x40x20	0,80	1	190 ₺
ÇP 304025 K	30x40x25	0,80	1	242 ₺
ÇP 354515 K	35x45x15	0,80	1	208 ₺
ÇP 354520 K	35x45x20	0,80	1	227 ₺
ÇP 354525 K	35x45x25	0,80	1	253 ₺
ÇP 405020 K	40x50x20	0,80	1	276 ₺
ÇP 405025 K	40x50x25	0,80	1	302 ₺
ÇP 406020 K	40x60x20	0,80	1	323 ₺
ÇP 406025 K	40x60x25	0,80	1	380 ₺
ÇP 406030 K	40x60x30	0,80	1	405 ₺
ÇP 506020 K	50x60x20	0,80	1	427 ₺
ÇP 506025 K	50x60x25	0,80	1	450 ₺
ÇP 506030 K	50x60x30	0,80	1	481 ₺
ÇP 507020 K	50x70x20	0,80	1	470 ₺
ÇP 507025 K	50x70x25	0,80	1	511 ₺
ÇP 507030 K	50x70x30	0,80	1	546 ₺
ÇP 607020 K	60x70x20	0,80	1	562 ₺
ÇP 607025 K	60x70x25	0,80	1	628 ₺
ÇP 607030 K	60x70x30	0,80	1	641 ₺
ÇP 608020 K	60x80x20	0,80	1	633 ₺
ÇP 608025 K	60x80x25	0,80	1	677 ₺
ÇP 608030 K	60x80x30	0,80	1	715 ₺
ÇP 609020 K	60x90x20	0,80	1	696 ₺
ÇP 609025 K	60x90x25	0,80	1	747 ₺
ÇP 609030 K	60x90x30	0,80	1	788 ₺
ÇP 6010020 K	60x100x20	0,80	1	807 ₺
ÇP 6010025 K	60x100x25	0,80	1	861 ₺
ÇP 6010030 K	60x100x30	0,80	1	901 ₺

ÖN GÖRÜNÜŞ

İÇ GÖRÜNÜŞ

YAN GÖRÜNÜŞ

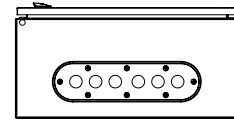
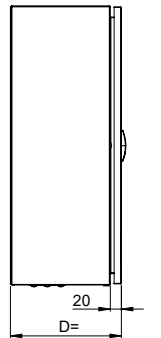
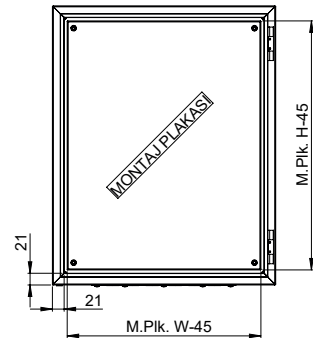
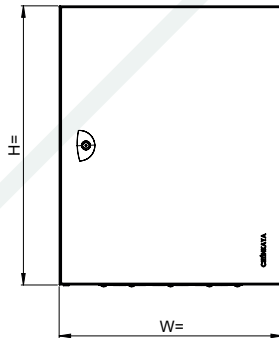
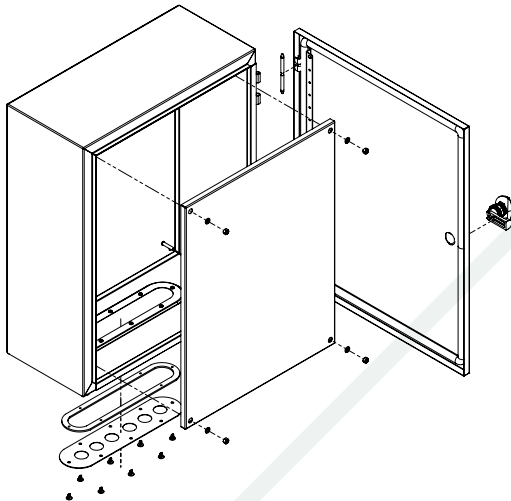

ALT GÖRÜNÜŞ

- Panolarımız RAL 7035 epoksi polyester elektrostatik toz boya ile boyanmaktadır.

- Pano kapılarımız poliüretan sıvı dökme contalıdır.



Eko Serisi Yatay Panolar

Ürün Kodu	Ölçü (ExBxD)	Sac Kalınlığı	Koli Adedi	Birim Fiyatı
ÇP 302015 Y	30x20x15	0,80	1	122 ₺
ÇP 302515 Y	30x25x15	0,80	1	142 ₺
ÇP 252015 Y	25x20x15	0,80	1	105 ₺
ÇP 352515 Y	35x25x15	0,80	1	155 ₺
ÇP 352520 Y	35x25x20	0,80	1	171 ₺
ÇP 353015 Y	35x30x15	0,80	1	179 ₺
ÇP 353020 Y	35x30x20	0,80	1	197 ₺
ÇP 403015 Y	40x30x15	0,80	1	197 ₺
ÇP 403020 Y	40x30x20	0,80	1	206 ₺
ÇP 403025 Y	40x30x25	0,80	1	235 ₺
ÇP 453515 Y	45x35x15	0,80	1	241 ₺
ÇP 453520 Y	45x35x20	0,80	1	263 ₺
ÇP 453525 Y	45x35x25	0,80	1	293 ₺
ÇP 504020 Y	50x40x20	0,80	1	316 ₺
ÇP 504025 Y	50x40x25	0,80	1	350 ₺
ÇP 604020 Y	60x40x20	0,80	1	366 ₺
ÇP 604025 Y	60x40x25	0,80	1	404 ₺
ÇP 605020 Y	60x50x20	0,80	1	439 ₺
ÇP 605025 Y	60x50x25	0,80	1	479 ₺
ÇP 605030 Y	60x50x30	0,80	1	512 ₺



ÇP 604020 Y



Kapı poliüretan sıvı dökme contalıdır.

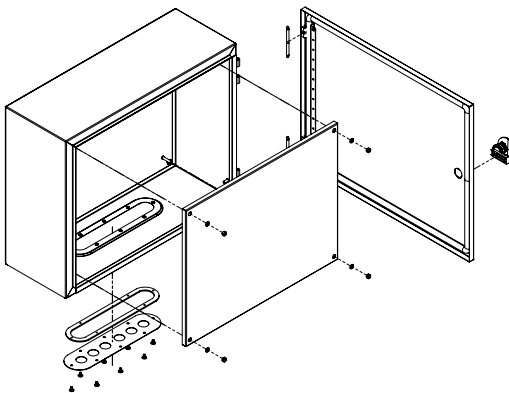

ÖN GÖRÜNÜŞ

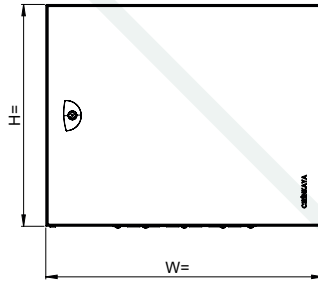

İÇ GÖRÜNÜŞ

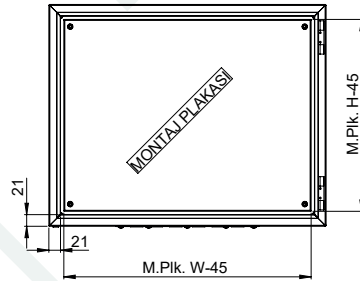

YAN GÖRÜNÜŞ

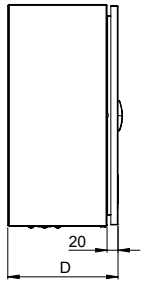

ALT GÖRÜNÜŞ

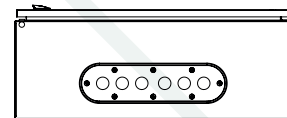

- Panolarımız RAL 7035 epoksi polyester elektrostatik toz boya ile boyanmaktadır.
- Pano kapılarımız poliüretan sıvı contalıdır.



ÇP 406020 E



Kapı poliüretan sıvı dökme contalıdır.

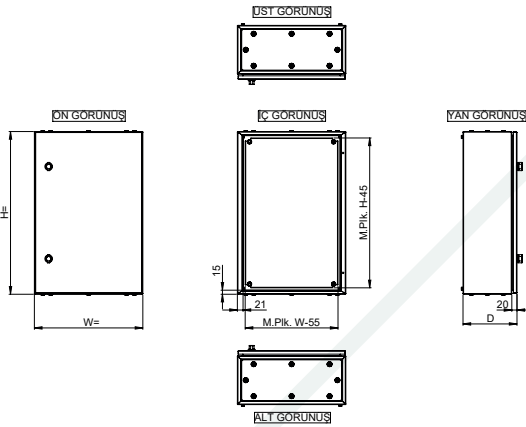
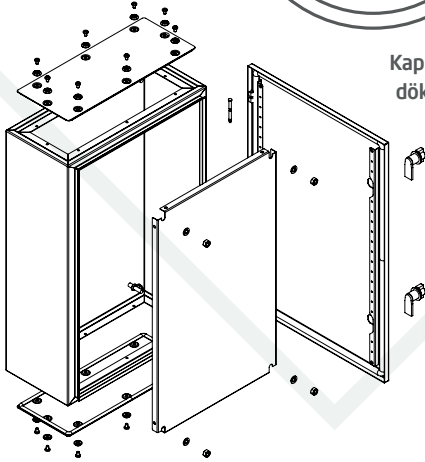

Etanj E Serisi

Ürün Kodu	Ölçü (ExBxD)	Sac Kalınlığı	Koli Adedi	Birim Fiyatı
ÇP 202515 E	20x25x15	1,00	1	148 ₺
ÇP 203015 E	20x30x15	1,00	1	171 ₺
ÇP 253015 E	25x30x15	1,00	1	187 ₺
ÇP 303015 E	30x30x15	1,00	1	218 ₺
ÇP 303020 E	30x30x20	1,00	1	235 ₺
ÇP 303515 E	30x35x15	1,00	1	233 ₺
ÇP 303520 E	30x35x20	1,00	1	258 ₺
ÇP 304015 E	30x40x15	1,00	1	264 ₺
ÇP 304020 E	30x40x20	1,00	1	285 ₺
ÇP 304025 E	30x40x25	1,00	1	292 ₺
ÇP 354520 E	35x45x20	1,00	1	336 ₺
ÇP 354525 E	35x45x25	1,00	1	360 ₺
ÇP 405020 E	40x50x20	1,20	1	403 ₺
ÇP 405025 E	40x50x25	1,20	1	430 ₺
ÇP 406020 E	40x60x20	1,20	1	464 ₺
ÇP 406025 E	40x60x25	1,20	1	494 ₺
ÇP 506020 E	50x60x20	1,20	1	539 ₺
ÇP 506025 E	50x60x25	1,20	1	571 ₺
ÇP 507020 E	50x70x20	1,20	1	611 ₺
ÇP 507025 E	50x70x25	1,20	1	646 ₺
ÇP 507030 E	50x70x30	1,20	1	682 ₺
ÇP 607020 E	60x70x20	1,20	1	707 ₺
ÇP 607025 E	60x70x25	1,20	1	735 ₺
ÇP 608020 E	60x80x20	1,20	1	784 ₺
ÇP 608025 E	60x80x25	1,20	1	815 ₺
ÇP 608030 E	60x80x30	1,20	1	856 ₺
ÇP 609025 E	60x90x25	1,20	1	967 ₺
ÇP 609030 E	60x90x30	1,20	1	1.015 ₺
ÇP 6010025 E	60x100x25	1,50	1	1.142 ₺
ÇP 6010030 E	60x100x30	1,50	1	1.200 ₺
ÇP 6010040 E	60x100x40	1,50	1	1.315 ₺
ÇP 6012030 E	60x120x30	1,50	1	1.382 ₺
ÇP 6014030 E	60x140x30	1,50	1	1.584 ₺
ÇP 6014040 E	60x140x40	1,50	1	1.734 ₺
ÇP 7010025 E	70x100x25	1,50	1	1.275 ₺
ÇP 7010030 E	70x100x30	1,50	1	1.327 ₺
ÇP 7010040 E	70x100x40	1,50	1	1.447 ₺
ÇP 7012030 E	70x120x30	1,50	1	1.543 ₺
ÇP 7014030 E	70x140x30	1,50	1	1.761 ₺
ÇP 7014040 E	70x140x40	1,50	1	1.915 ₺
ÇP 8010025 E	80x100x25	1,50	1	1.409 ₺
ÇP 8010030 E	80x100x30	1,50	1	1.470 ₺
ÇP 8010040 E	80x100x40	1,50	1	1.548 ₺
ÇP 8012030 E	80x120x30	1,50	1	1.703 ₺
ÇP 8014030 E	80x140x30	1,50	1	1.946 ₺
ÇP 8014040 E	80x140x40	1,50	1	2.104 ₺

- Panolarımız RAL 7035 epoksi polyester elektrostatik toz boya ile boyanmaktadır.

- Pano kapılarımız poliüretan sıvı dökme contalıdır.



Duvar Tipi Taban Saclı Tam Etanj Panolar

Ürün Kodu	Ölçü (ExBxD)	Sac Kalınlığı	Koli Adedi	Birim Fiyatı
ÇP 130	30x40x18	1,20	1	410 ₺
ÇP 131	40x50x20	1,20	1	569 ₺
ÇP 132	40x60x20	1,20	1	641 ₺
ÇP 133	50x70x20	1,20	1	823 ₺
ÇP 134	60x80x20	1,20	1	1.091 ₺
ÇP 135	60x100x25	1,20	1	1.382 ₺



ÇP 132

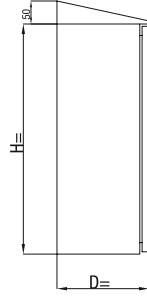

Duvar Tipi Taban Saclı Tam Etanj Camlı Panolar

Ürün Kodu	Ölçü (ExBxD)	Sac Kalınlığı	Koli Adedi	Birim Fiyatı
ÇP 140	30x40x18	1,20	1	406 ₺
ÇP 141	40x50x20	1,20	1	574 ₺
ÇP 142	40x60x20	1,20	1	685 ₺
ÇP 143	50x70x20	1,20	1	948 ₺
ÇP 144	60x80x20	1,20	1	1.270 ₺
ÇP 145	60x100x25	1,20	1	1.687 ₺



ÇP 143



- Panolarımız RAL 7035 epoksi polyester elektrostatik toz boya ile boyanmaktadır.
- Pano kapılarımız poliüretan sıvı contalıdır.





ÇP 153

Sahra Tipi Taban Saclı Harici Tam Etanj Dikey Panolar

Ürün Kodu	Ölçü (ExBxD)	Sac Kalınlığı	Koli Adedi	Birim Fiyatı
ÇP 150	40x65x20	1,20	1	728 ₺
ÇP 151	40x85x25	1,20	1	852 ₺
ÇP 152	50x65x25	1,20	1	924 ₺
ÇP 153	50x85x25	1,20	1	1.089 ₺
ÇP 155	60x80x30	1,50	1	1.333 ₺
ÇP 156	60x105x30	1,50	1	1.623 ₺
ÇP 157	60x125x30	1,50	1	1.826 ₺
ÇP 158	60x155x40	1,50	1	2.402 ₺
ÇP 159	60x185x50	1,50	1	2.986 ₺
ÇP 160	60x205x50	1,50	1	3.225 ₺
ÇP 161	70x105x30	1,50	1	1.807 ₺
ÇP 162	70x125x40	1,50	1	2.268 ₺
ÇP 163	70x155x40	1,50	1	2.501 ₺
ÇP 164	70x185x50	1,50	1	3.085 ₺
ÇP 165	70x205x50	1,50	1	3.559 ₺
ÇP 166	80x105x30	1,50	1	2.005 ₺
ÇP 167	80x125x40	1,50	1	2.499 ₺
ÇP 168	80x155x40	1,50	1	2.748 ₺
ÇP 169	80x185x50	1,50	1	3.352 ₺
ÇP 170	80x205x50	1,50	1	3.870 ₺

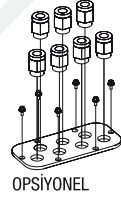

OPSİYONEL

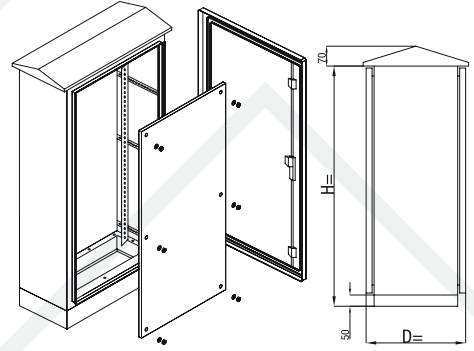

ÇP 174

Sahra Tipi Taban Saclı Harici Tam Etanj Yatay Panolar

Ürün Kodu	Ölçü (ExBxD)	Sac Kalınlığı	Koli Adedi	Birim Fiyatı
ÇP 171	50x35x30	1,20	1	719 ₺
ÇP 172	60x45x30	1,20	1	964 ₺
ÇP 173	80x55x30	1,50	1	1.316 ₺
ÇP 174	100x65x30	1,50	1	1.976 ₺
ÇP 175	120x75x40	1,50	1	2.713 ₺
ÇP 176	150x105x40	1,50	1	4.405 ₺

- Panolarımız RAL 7035 epoksi polyester elektrostatik toz boya ile boyanmaktadır.

- Pano kapılarımız poliüretan sıvı contalıdır.



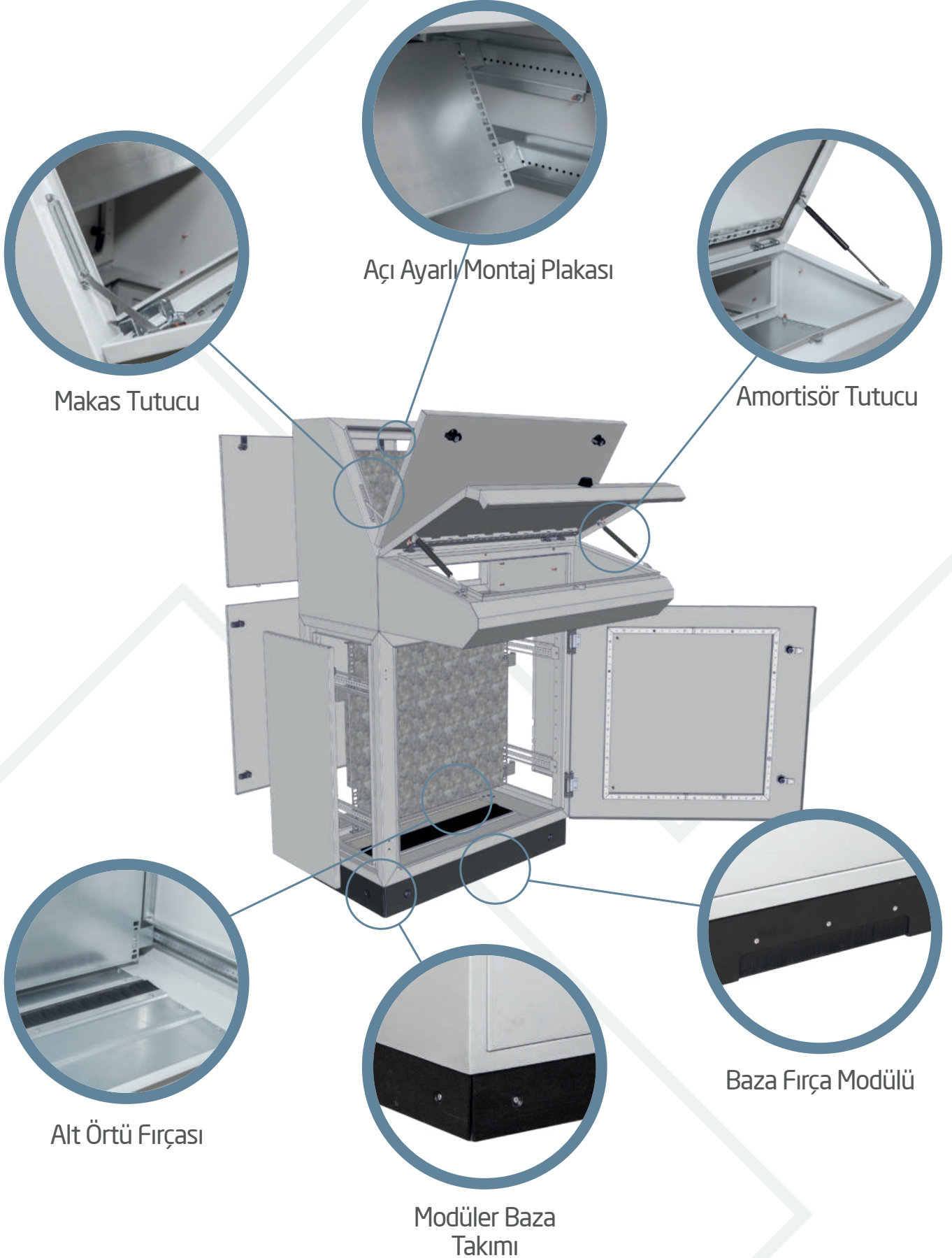

YENİ



Kumanda Masası Monoblok Sistem

Ürün Kodu	A	B	C	Birim Fiyatı
KMMN0404	400	1075	400	2.223 ₺
KMMN0604	600	1075	400	2.687 ₺
KMMN0804	800	1075	400	3.141 ₺
KMMN1005	1000	1075	500	3.478 ₺
KMMN1205	1200	1075	500	3.880 ₺

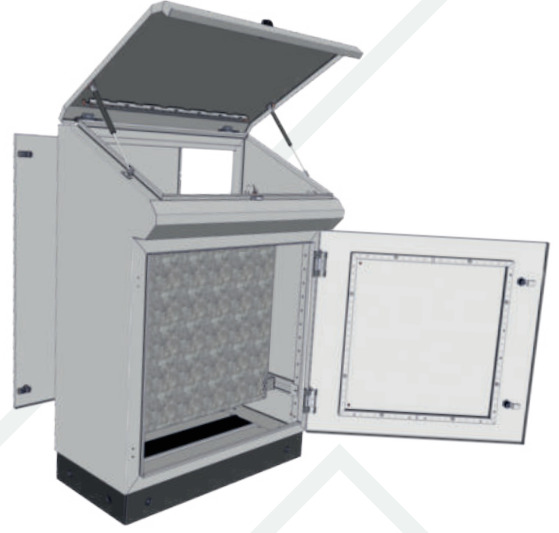
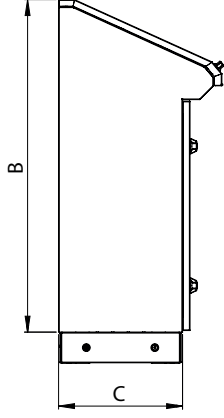
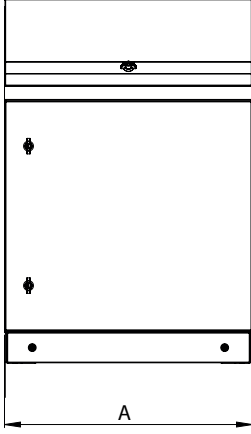

YENİ



Kumanda Masası Piyano Sistem

Ürün Kodu	A	B	C	Birim Fiyatı
KMPY0604	600	1325	400	4.420 ₺
KMPY0804	800	1325	400	5.175 ₺
KMPY1005	1000	1325	500	5.770 ₺
KMPY1205	1200	1325	500	6.404 ₺

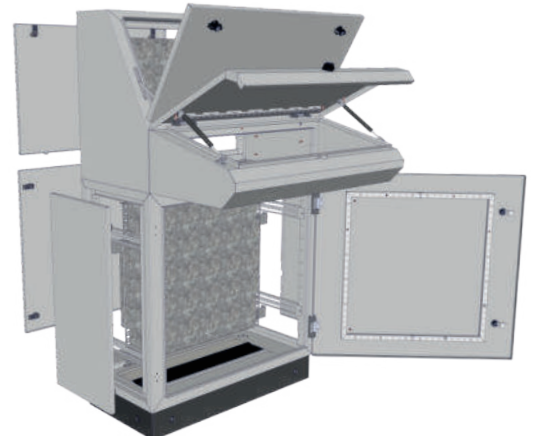
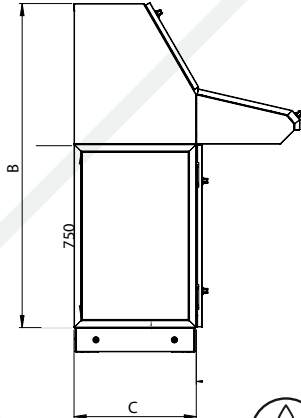
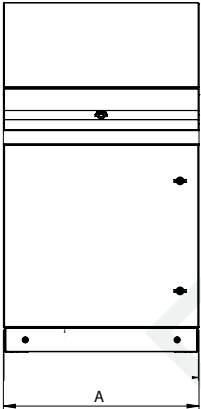



Kumanda Masası PC Sistem

Ürün Kodu	A	B	C	Birim Fiyatı
KMPC0604	600	1325	400	3.739 ₺
KMPC0804	800	1325	400	4.338 ₺

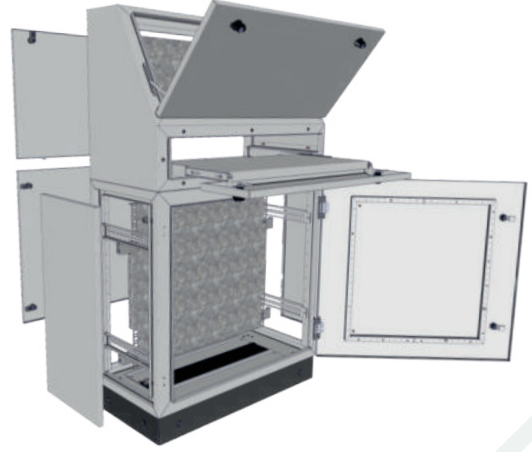
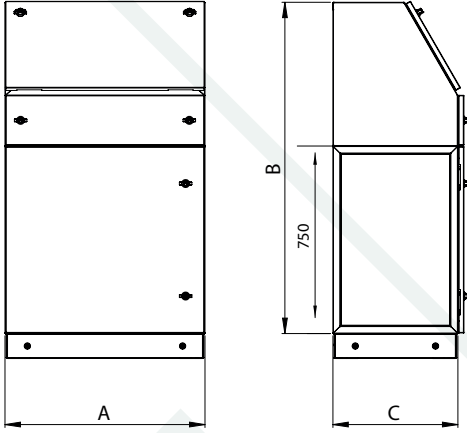

Kumanda Masası Modüler Sistem

Ürün Kodu	A	B	C	Birim Fiyatı
KMMD0604	600	1075	400	3.073 ₺
KMMD0804	800	1075	400	3.637 ₺
KMMD1005	1000	1075	500	4.172 ₺
KMMD1205	1200	1075	500	4.730 ₺

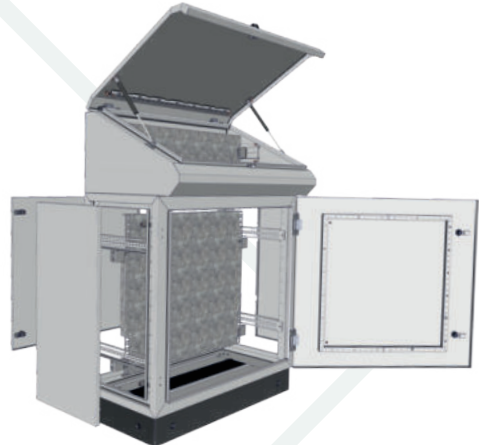
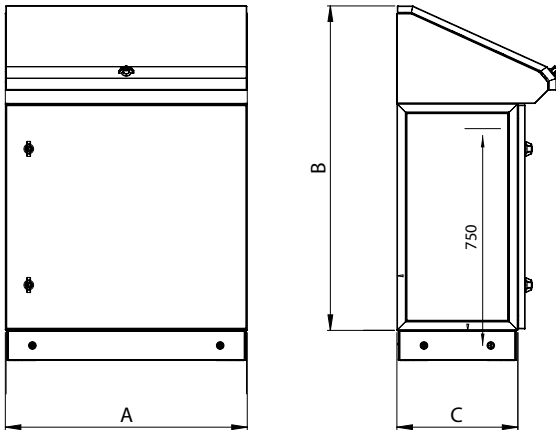



ÇP 4040 T

Metal Buat, Buton ve Klemens Kutuları Deliksiz

Ürün Kodu	Ölçü (ExBxD)	Sac Kalınlığı	Koli Adedi	Birim Fiyatı
ÇP 2020 T	20x20x12	1,20	1	151 ₺
ÇP 2525 T	25x25x12	1,20	1	178 ₺
ÇP 3020 T	30x20x12	1,20	1	178 ₺
ÇP 3030 T	30x30x12	1,20	1	212 ₺
ÇP 3040 T	30x40x12	1,20	1	247 ₺
ÇP 3525 T	35x25x12	1,20	1	195 ₺
ÇP 3535 T	35x35x12	1,20	1	273 ₺
ÇP 4020 T	40x20x12	1,20	1	198 ₺
ÇP 4040 T	40x40x12	1,20	1	299 ₺
ÇP 4050 T	40x50x12	1,20	1	357 ₺
ÇP 4535 T	45x35x12	1,20	1	300 ₺
ÇP 6030 T	60x30x12	1,20	1	421 ₺

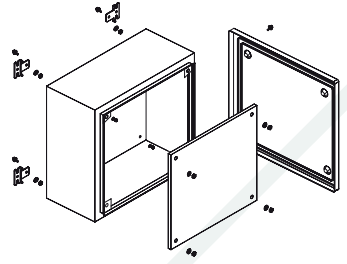

ÇP 4040 F

Metal Buat, Buton ve Klemens Kutuları Flanşlı

Ürün Kodu	Ölçü (ExBxD)	Sac Kalınlığı	Koli Adedi	Birim Fiyatı
ÇP 2020 F	20x20x12	1,20	1	165 ₺
ÇP 2525 F	25x25x12	1,20	1	195 ₺
ÇP 3020 F	30x20x12	1,20	1	195 ₺
ÇP 3030 F	30x30x12	1,20	1	234 ₺
ÇP 3040 F	30x40x12	1,20	1	272 ₺
ÇP 3525 F	35x25x12	1,20	1	213 ₺
ÇP 3535 F	35x35x12	1,20	1	299 ₺
ÇP 4020 F	40x20x12	1,20	1	218 ₺
ÇP 4040 F	40x40x12	1,20	1	317 ₺
ÇP 4050 F	40x50x12	1,20	1	385 ₺
ÇP 4535 F	45x35x12	1,20	1	340 ₺
ÇP 6030 F	60x30x12	1,20	1	463 ₺

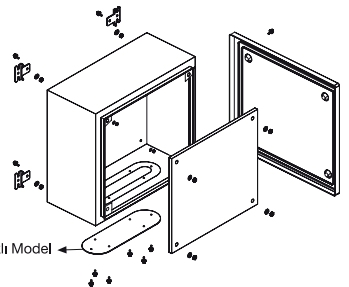

Alt Flanş Kapaklı Model

- Panolarımız RAL 7035 epoksi polyester elektrostatik toz boya ile boyanmaktadır.
- Pano kapılarımız poliüretan sıvı contalıdır.



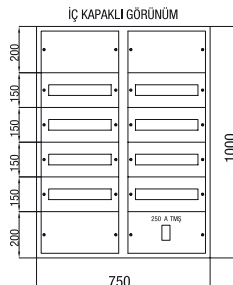
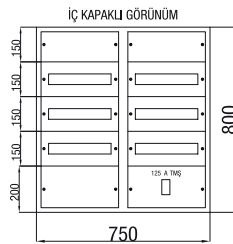
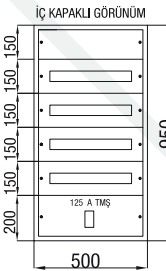
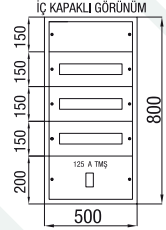
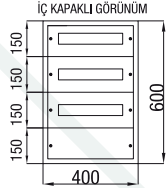
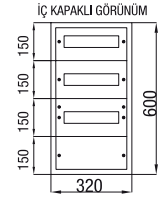
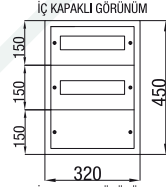

12 Ad. Sigorta + Pako Yeri Mevcut

Ürün Kodu	Ölçü (ExBxD)	Sac Kalınlığı	Koli Adedi	Birim Fiyatı
ÇP 800	32x30x15	0,80	1	196 ₺

24 Ad. Sigorta + Pako Yeri Mevcut

Ürün Kodu	Ölçü (ExBxD)	Sac Kalınlığı	Koli Adedi	Birim Fiyatı
ÇP 801	32x45x15	0,80	1	288 ₺

36 Ad. Sigorta + Pako Yeri Mevcut

Ürün Kodu	Ölçü (ExBxD)	Sac Kalınlığı	Koli Adedi	Birim Fiyatı
ÇP 802	32x60x17,5	0,80	1	355 ₺

45 Ad. Sigorta + Klemens Yeri Mevcut

Ürün Kodu	Ölçü (ExBxD)	Sac Kalınlığı	Koli Adedi	Birim Fiyatı
ÇP 803	40x60x17,5	0,80	1	456 ₺

60 Ad. Sigorta + 125 A Kompak + Klemens Yeri Mevcut

Ürün Kodu	Ölçü (ExBxD)	Sac Kalınlığı	Koli Adedi	Birim Fiyatı
ÇP 804	50x80x17,5	0,80	1	624 ₺

80 Ad. Sigorta + 125 A Kompak + Klemens Yeri Mevcut

Ürün Kodu	Ölçü (ExBxD)	Sac Kalınlığı	Koli Adedi	Birim Fiyatı
ÇP 805	50x95x17,5	0,80	1	691 ₺

90 Ad. Sigorta + 125 A Kompak + Klemens Yeri Mevcut

Ürün Kodu	Ölçü (ExBxD)	Sac Kalınlığı	Koli Adedi	Birim Fiyatı
ÇP 806	75x80x20	1	1	1.007 ₺

120 Ad. Sigorta + 125 A Kompak + Klemens Yeri Mevcut

Ürün Kodu	Ölçü (ExBxD)	Sac Kalınlığı	Koli Adedi	Birim Fiyatı
ÇP 807	75x100x20	1	1	1.281 ₺

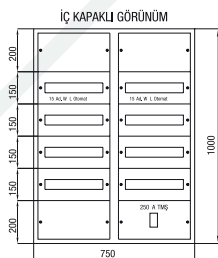
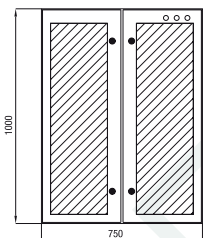
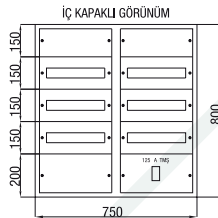
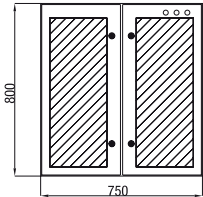
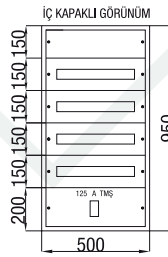
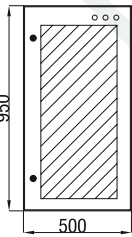
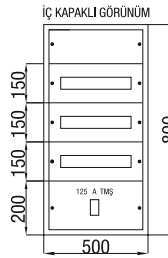
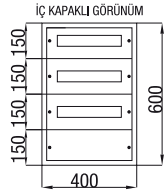
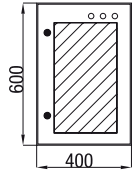
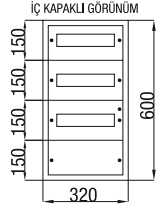
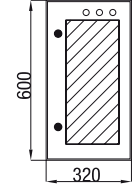
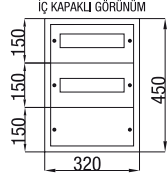
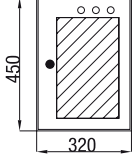
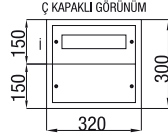
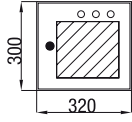

12 Ad. Sigorta + Pako Yeri Mevcut

Ürün Kodu	Ölçü (ExBxD)	Sac Kalınlığı	Koli Adedi	Birim Fiyatı
ÇP 800 C	32x30x15	0,80	1	241 ₺

24 Ad. Sigorta + Pako Yeri Mevcut

Ürün Kodu	Ölçü (ExBxD)	Sac Kalınlığı	Koli Adedi	Birim Fiyatı
ÇP 801 C	32x45x15	0,80	1	371 ₺

36 Ad. Sigorta + Pako Yeri Mevcut

Ürün Kodu	Ölçü (ExBxD)	Sac Kalınlığı	Koli Adedi	Birim Fiyatı
ÇP 802 C	32x60x17,5	0,80	1	473 ₺

45 Ad. Sigorta + Pako Yeri Mevcut

Ürün Kodu	Ölçü (ExBxD)	Sac Kalınlığı	Koli Adedi	Birim Fiyatı
ÇP 803 C	40x60x17,5	0,80	1	606 ₺

60 Ad. Sigorta + 125 A Kompak + Klemens Yeri Mevcut

Ürün Kodu	Ölçü (ExBxD)	Sac Kalınlığı	Koli Adedi	Birim Fiyatı
ÇP 804 C	50x80x17,5	0,80	1	807 ₺

80 Ad. Sigorta + 125 A Kompak + Klemens Yeri Mevcut

Ürün Kodu	Ölçü (ExBxD)	Sac Kalınlığı	Koli Adedi	Birim Fiyatı
ÇP 805 C	50x95x17,5	0,80	1	935 ₺

90 Ad. Sigorta + 125 A Kompak + Klemens Yeri Mevcut

Ürün Kodu	Ölçü (ExBxD)	Sac Kalınlığı	Koli Adedi	Birim Fiyatı
ÇP 806 C	75x80x20	1	1	1.378 ₺

120 Ad. Sigorta + 125 A Kompak + Klemens Yeri Mevcut

Ürün Kodu	Ölçü (ExBxD)	Sac Kalınlığı	Koli Adedi	Birim Fiyatı
ÇP 807 C	75x100x20	1	1	1.655 ₺

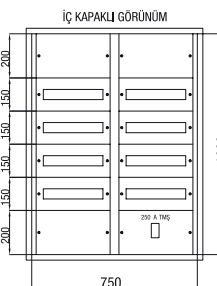
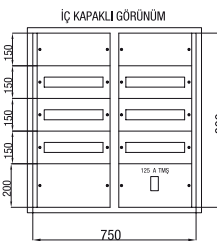
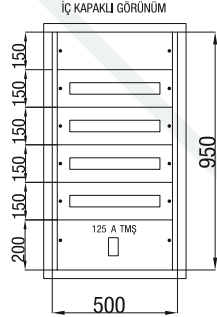
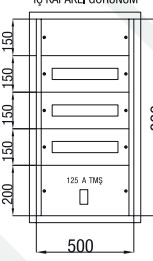
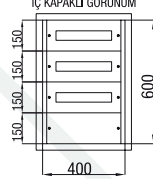
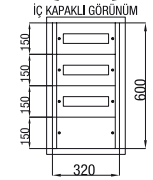
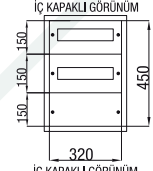
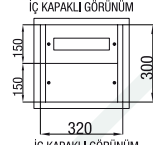

12 Ad. Sigorta + Pako Yeri Mevcut

Ürün Kodu	Ölçü (ExBxD)	Sac Kalınlığı	Koli Adedi	Birim Fiyatı
ÇP 820	32x30x14	0,80	1	209 ₺

24 Ad. Sigorta + Pako Yeri Mevcut

Ürün Kodu	Ölçü (ExBxD)	Sac Kalınlığı	Koli Adedi	Birim Fiyatı
ÇP 821	32x45x14	0,80	1	309 ₺

36 Ad. Sigorta + Pako Yeri Mevcut

Ürün Kodu	Ölçü (ExBxD)	Sac Kalınlığı	Koli Adedi	Birim Fiyatı
ÇP 822	32x60x14	0,80	1	390 ₺

45 Ad. Sigorta + Pako Yeri Mevcut

Ürün Kodu	Ölçü (ExBxD)	Sac Kalınlığı	Koli Adedi	Birim Fiyatı
ÇP 823	40x60x14	0,80	1	497 ₺

60 Ad. Sigorta + 125 A Kompak + Klemens Yeri Mevcut

Ürün Kodu	Ölçü (ExBxD)	Sac Kalınlığı	Koli Adedi	Birim Fiyatı
ÇP 824	50x80x14	0,80	1	701 ₺

80 Ad. Sigorta + 125 A Kompak + Klemens Yeri Mevcut

Ürün Kodu	Ölçü (ExBxD)	Sac Kalınlığı	Koli Adedi	Birim Fiyatı
ÇP 825	50x95x16,5	0,80	1	894 ₺

90 Ad. Sigorta + 125 A Kompak + Klemens Yeri Mevcut

Ürün Kodu	Ölçü (ExBxD)	Sac Kalınlığı	Koli Adedi	Birim Fiyatı
ÇP 826	75x80x16,5	1	1	1.228 ₺

120 Ad. Sigorta + 125 A Kompak + Klemens Yeri Mevcut

Ürün Kodu	Ölçü (ExBxD)	Sac Kalınlığı	Koli Adedi	Birim Fiyatı
ÇP 827	75x100x16,5	1	1	1.344 ₺

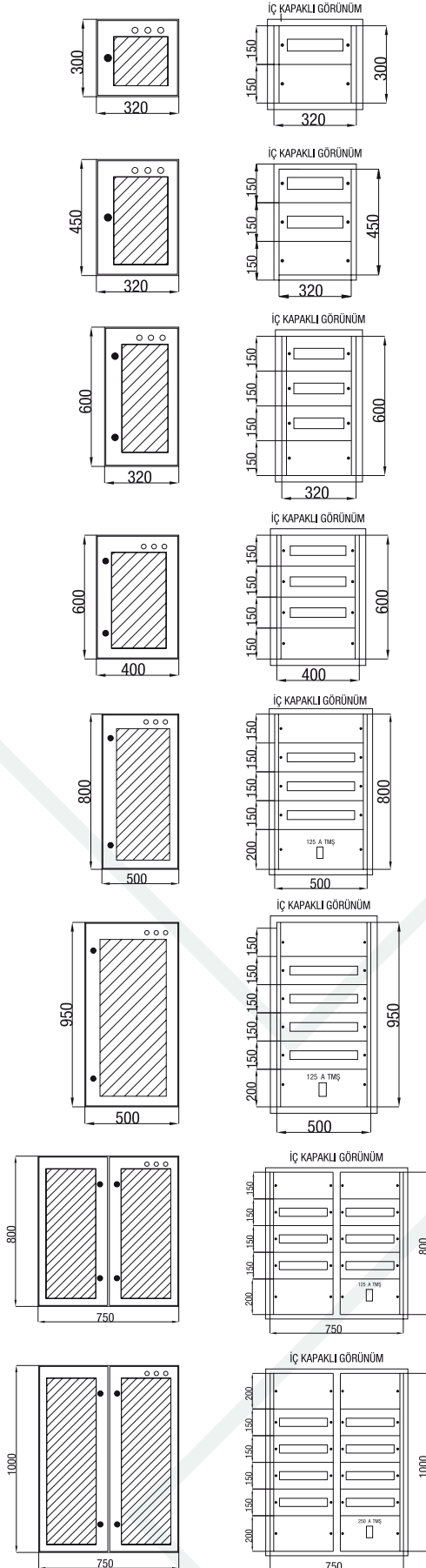

12 Ad. Sigorta + Pako Yeri Mevcut

Ürün Kodu	Ölçü (ExBxD)	Sac Kalınlığı	Koli Adedi	Birim Fiyatı
ÇP 820 C	32x30x14	0,80	1	279 ₺

24 Ad. Sigorta + Pako Yeri Mevcut

Ürün Kodu	Ölçü (ExBxD)	Sac Kalınlığı	Koli Adedi	Birim Fiyatı
ÇP 821 C	32x45x14	0,80	1	375 ₺

36 Ad. Sigorta + Pako Yeri Mevcut

Ürün Kodu	Ölçü (ExBxD)	Sac Kalınlığı	Koli Adedi	Birim Fiyatı
ÇP 822 C	32x60x14	0,80	1	568 ₺

45 Ad. Sigorta + Pako Yeri Mevcut

Ürün Kodu	Ölçü (ExBxD)	Sac Kalınlığı	Koli Adedi	Birim Fiyatı
ÇP 823 C	40x60x14	0,80	1	653 ₺

60 Ad. Sigorta + 125 A Kompak + Klemens Yeri Mevcut

Ürün Kodu	Ölçü (ExBxD)	Sac Kalınlığı	Koli Adedi	Birim Fiyatı
ÇP 824 C	50x80x14	0,80	1	870 ₺

80 Ad. Sigorta + 125 A Kompak + Klemens Yeri Mevcut

Ürün Kodu	Ölçü (ExBxD)	Sac Kalınlığı	Koli Adedi	Birim Fiyatı
ÇP 825 C	50x95x16,5	0,80	1	1.121 ₺

90 Ad. Sigorta + 125 A Kompak + Klemens Yeri Mevcut

Ürün Kodu	Ölçü (ExBxD)	Sac Kalınlığı	Koli Adedi	Birim Fiyatı
ÇP 826 C	75x80x16,5	1	1	1.447 ₺

120 Ad. Sigorta + 125 A Kompak + Klemens Yeri Mevcut

Ürün Kodu	Ölçü (ExBxD)	Sac Kalınlığı	Koli Adedi	Birim Fiyatı
ÇP 827 C	75x100x16,5	1	1	1.840 ₺



ÇP 9014

Boş Asansör Panosu

Ürün Kodu	Ölçü (ExBxD)	Sac Kalınlığı	Koli Adedi	Birim Fiyatı
ÇP 9014	32x40x12	0,80	1	188 ₺



ÇP 9012

Montajlı Asansör Panosu

Ürün Kodu	Ölçü (ExBxD)	Ürün Özellikleri	Sac Kalınlığı	Koli Adedi	Birim Fiyatı
ÇP 9011	32x40x12	5x40 Amper	0,80	1	Sorunuz
ÇP 9012	32x40x12	5x63 Amper	0,80	1	Sorunuz
ÇP 9011-1	32x40x12	6x40 Amper	0,80	1	Sorunuz
ÇP 9012-1	32x40x12	6x63 Amper	0,80	1	Sorunuz



ÇP 9003

İki Kapılı Şebeke ve UPS Dağıtım Panoları

Dağıtım 20 Adet Sigorta + Pako + Zayıf Akım, Taban Saçlı

Ürün Kodu	Ölçü (ExBxD)	Sac Kalınlığı	Koli Adedi	Birim Fiyatı
ÇP 9000	60x45x17,5	0,80	1	523 ₺

İki Kapılı Şebeke ve UPS Dağıtım Panoları

Dağıtım 30 Adet Sigorta + Pako + Zayıf Akım, Taban Saçlı

Ürün Kodu	Ölçü (ExBxD)	Sac Kalınlığı	Koli Adedi	Birim Fiyatı
ÇP 9001	60x60x17,5	0,80	1	705 ₺

İki Kapılı Şebeke ve UPS Dağıtım Panoları

Dağıtım 40 Adet Sigorta + Pako + Zayıf Akım, Taban Saçlı

Ürün Kodu	Ölçü (ExBxD)	Sac Kalınlığı	Koli Adedi	Birim Fiyatı
ÇP 9002	60x75x17,5	0,80	1	887 ₺

İki Kapılı Şebeke ve UPS Dağıtım Panoları

Dağıtım 65 Adet Sigorta + Pako + Zayıf Akım, Taban Saçlı

Ürün Kodu	Ölçü (ExBxD)	Sac Kalınlığı	Koli Adedi	Birim Fiyatı
ÇP 9003	70x90x17,5	0,80	1	1.232 ₺

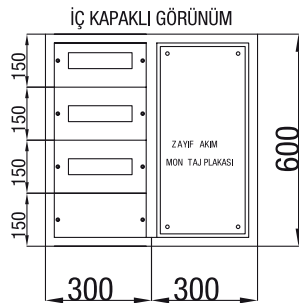



ÇP 8500

Zayıf Akımlı Kombine Dağıtım Panoları (Sıva Altı)

Ürün Kodu	Ölçü (ExBxD)	Ürün Özellikleri	Koli Adedi	Birim Fiyatı
ÇP 8500	40x70x10	24 Ad. Sig. Çıkışlı	1	508 ₺
ÇP 8501	50x85x12	36 Ad. Sig. Çıkışlı	1	735 ₺

Zayıf Akımlı Kombine Dağıtım Panoları (Sıva Üstü)

Ürün Kodu	Ölçü (ExBxD)	Ürün Özellikleri	Koli Adedi	Birim Fiyatı
ÇP 8510	40x70x10	24 Ad. Sig. Çıkışlı	1	571 ₺
ÇP 8511	50x85x12	36 Ad. Sig. Çıkışlı	1	685 ₺

* Toplu konut projeleri ve müşteri taleplerine göre özel imalat yapılabilmektedir.

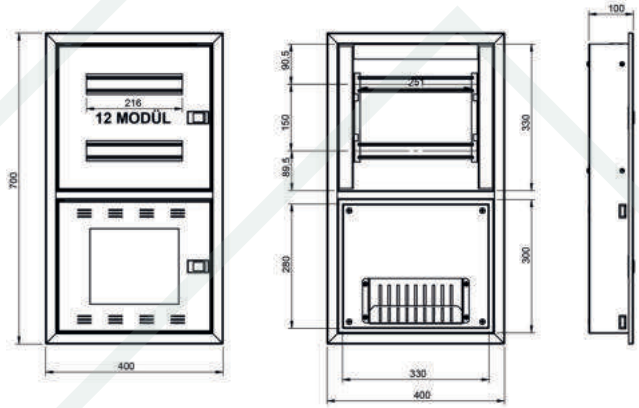
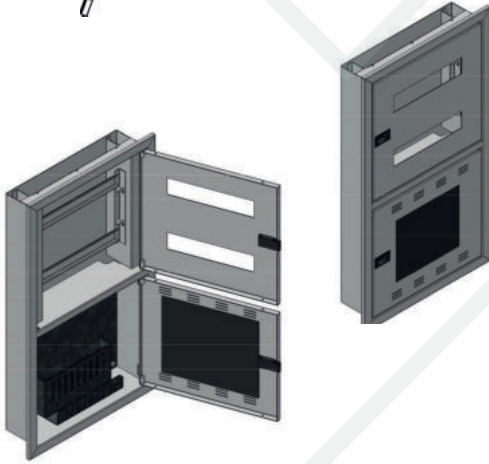
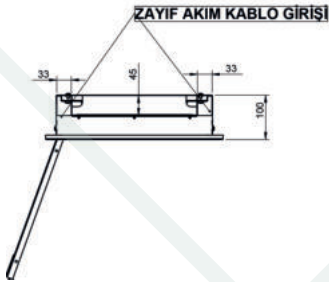

- Panolarımız 1 mm sacdan imal edilmektedir.

- Panolarımız RAL 7035 epoksi polyester elektrostatik toz boya ile boyanmaktadır.

- Proje bazlı özel imalat yapılmaktadır.



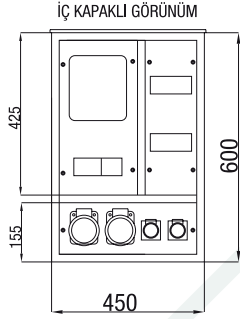

ÇP 116

Harici Duvar Tipi Şantiye Panosu

1 Tri. Sayaç, 2 Tri. + 2 Mon. Priz - 16 Ad. Sigorta, Pako Çıkışlı, Çatılı

Ürün Kodu	Ölçü (ExBxD)	Sac Kalınlığı	Koli Adedi	Birim Fiyatı
ÇP 116	45x60x15	0,80	1	445 ₺

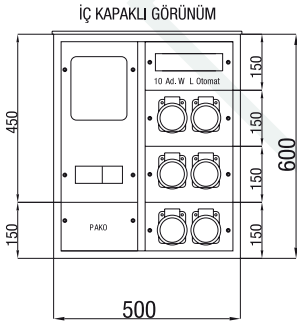

ÇP 116 A

Harici Duvar Tipi Şantiye Panosu

1 Tri. Sayaç, 2 Tri. + 4 Mon. Priz - 10 Ad. Sigorta, Pako Çıkışlı, Çatılı

Ürün Kodu	Ölçü (ExBxD)	Sac Kalınlığı	Koli Adedi	Birim Fiyatı
ÇP 116 A	50x60x15	0,80	1	489 ₺

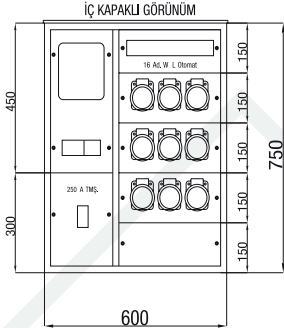

ÇP 116 B

Harici Duvar Tipi Şantiye Panosu

1 Tri. Sayaç, 6 Tri. + 3 Mon. Priz - 16 Ad. Sigorta, 250 A Kompak Çıkışlı, Çatılı

Ürün Kodu	Ölçü (ExBxD)	Sac Kalınlığı	Koli Adedi	Birim Fiyatı
ÇP 116 B	60x75x17,5	1,00	1	725 ₺

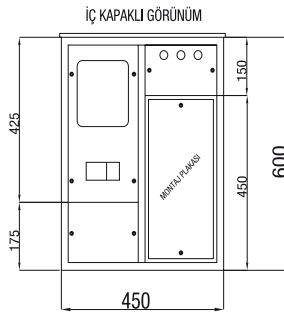

ÇP 125

Harici Duvar Tipi Sayaçlı Sulama Panosu

1 Tri. Sayaç, 7 Ad. Sigorta + Pako Çıkışlı Taban Saçlı, Çatılı

Ürün Kodu	Ölçü (ExBxD)	Sac Kalınlığı	Koli Adedi	Birim Fiyatı
ÇP 125	45x60x15	1,00	1	452 ₺

- Panolarımız 1.2mm sacdan imal edilmektedir.

- Panolarımız RAL 7035 epoksi polyester elektrostatik toz boya ile boyanmaktadır.

- Pano kapılarımız poliüretan sıvı contalıdır.



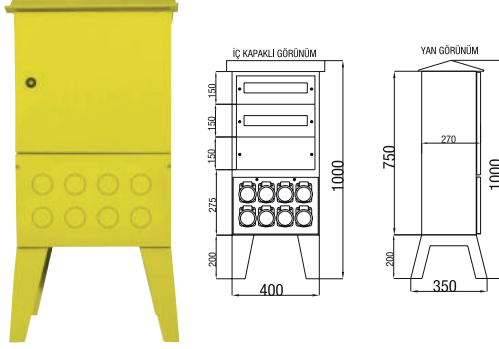

Harici Ayaklı Şantiye Panosu

4 Tri. 4 Mon. Priz Çıkışlı + Sigorta, Pako, Kompak Yeri Mevcut

Ürün Kodu	Ölçü (ExBxD)	Sac Kalınlığı	Koli Adedi	Birim Fiyatı
ÇP 126	40x100x27	1,20	1	1.285 ₺



Harici Ayaklı Şantiye Panosu

1 Tri. Sayaç 4 Tri. 6 Mon. Priz Çıkışlı + Sigorta, Pako, Kompak Yeri Mevcut

Ürün Kodu	Ölçü (ExBxD)	Sac Kalınlığı	Koli Adedi	Birim Fiyatı
ÇP 129	50x100x27	1,20	1	1.411 ₺



Harici Ayaklı Şantiye Panosu

1 Tri. Sayaç 5 Tri. 5 Mon. Priz Çıkışlı + Sigorta, Pako, Kompak Yeri Mevcut

Ürün Kodu	Ölçü (ExBxD)	Sac Kalınlığı	Koli Adedi	Birim Fiyatı
ÇP 124	60x85x35	1,20	1	1.209 ₺



Harici Ayaklı Şantiye Panosu

9 Tri. 9 Mon. Priz Çıkışlı + Sigorta, Pako, Kompak Sig. Giriş Yeri Mevcut

Ürün Kodu	Ölçü (ExBxD)	Sac Kalınlığı	Koli Adedi	Birim Fiyatı
ÇP 128	40x68x50	1,20	1	1.443 ₺

- Pano kapılarında poliüretan dökme conta uygulanmıştır.



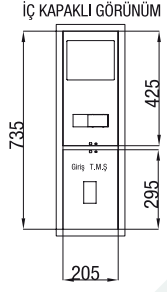

Trifaze Dağıtım ve Sayaç Panosu

1 Trifaze Sayaç Kompak Çıkışlı

Ürün Kodu	Ölçü (ExBxD)	Sac Kalınlığı	Koli Adedi	Birim Fiyatı
ÇP 201	20,5x73,5x14	1,00	1	290 ₺

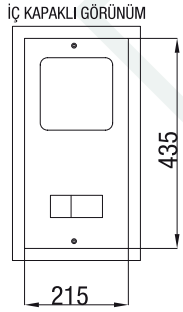

Trifaze Dağıtım ve Sayaç Panosu

1 Trifaze Sayaç Kolon Sigorta Çıkışlı

Ürün Kodu	Ölçü (ExBxD)	Sac Kalınlığı	Koli Adedi	Birim Fiyatı
ÇP 106	21,5x43,5x14	1,00	1	174 ₺

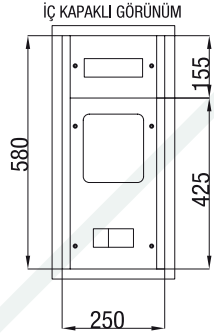

Trifaze Dağıtım ve Sayaç Panosu

1 Trifaze Sayaç 7 + 8 Ad. Sigorta Çıkışlı

Ürün Kodu	Ölçü (ExBxD)	Sac Kalınlığı	Koli Adedi	Birim Fiyatı
ÇP 121	25x58x14	1,00	1	314 ₺

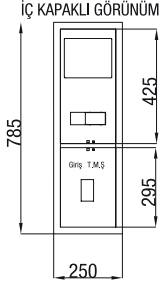

Trifaze Dağıtım ve Sayaç Panosu

1 Trifaze Sayaç Kompak Çıkışlı

Ürün Kodu	Ölçü (ExBxD)	Sac Kalınlığı	Koli Adedi	Birim Fiyatı
ÇP 201 S	25x78,5x15	1,00	1	330 ₺

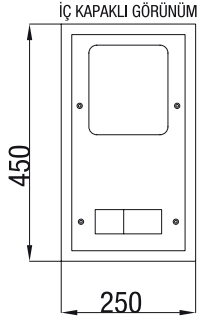

Trifaze Dağıtım ve Sayaç Panosu

1 Trifaze Sayaç Kolon Sigorta Çıkışlı

Ürün Kodu	Ölçü (ExBxD)	Sac Kalınlığı	Koli Adedi	Birim Fiyatı
ÇP 108	25x45x15	1,00	1	208 ₺

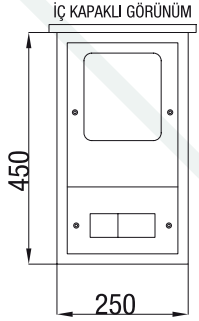

Trifaze Dağıtım ve Sayaç Panosu

1 Trifaze Sayaç Kolon Sigorta Çıkışlı Çatılı

Ürün Kodu	Ölçü (ExBxD)	Sac Kalınlığı	Koli Adedi	Birim Fiyatı
ÇP 109	25x45x15	1,00	1	236 ₺

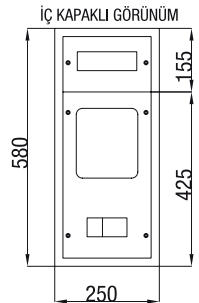

Trifaze Dağıtım ve Sayaç Panosu

1 Trifaze Sayaç 7 + 8 Ad. Sigorta Çıkışlı

Ürün Kodu	Ölçü (ExBxD)	Sac Kalınlığı	Koli Adedi	Birim Fiyatı
ÇP 122	25x58x15	1,00	1	280 ₺

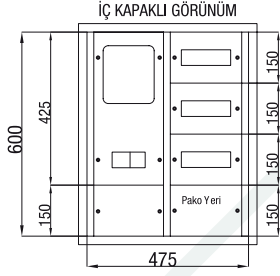

Trifaze Dağıtım ve Sayaç Panosu

1 Trifaze Sayaç 7 + 27 Ad. Sigorta + Pako Çıkışlı

Ürün Kodu	Ölçü (ExBxD)	Sac Kalınlığı	Koli Adedi	Birim Fiyatı
ÇP 101	47,5x60x14	1,00	1	476 ₺

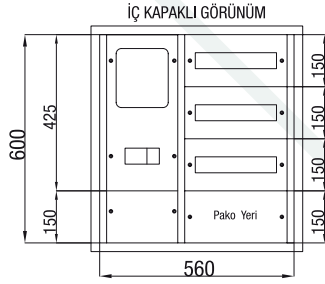

Trifaze Dağıtım ve Sayaç Panosu

1 Trifaze Sayaç 7 + 39 Ad. Sigorta + Pako Çıkışlı

Ürün Kodu	Ölçü (ExBxD)	Sac Kalınlığı	Koli Adedi	Birim Fiyatı
ÇP 101 A	56x60x14	1,00	1	512 ₺

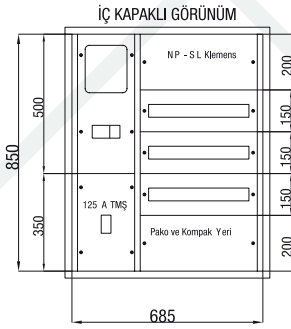

Trifaze Dağıtım ve Sayaç Panosu

1 Trifaze Sayaç 7 + 60 Ad. Sigorta + 125 A TMS. Çıkışlı

Ürün Kodu	Ölçü (ExBxD)	Sac Kalınlığı	Koli Adedi	Birim Fiyatı
ÇP 101 B	68,5x85x16,5	1,00	1	900 ₺

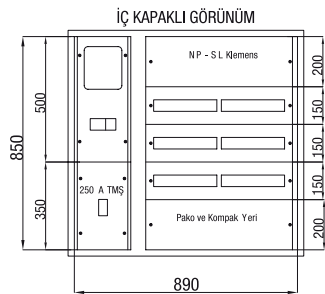

Trifaze Dağıtım ve Sayaç Panosu

1 Trifaze Sayaç 7 + 78 Ad. Sigorta + 250 A TMS. Çıkışlı

Ürün Kodu	Ölçü (ExBxD)	Sac Kalınlığı	Koli Adedi	Birim Fiyatı
ÇP 101 C	89x85x16,5	1,00	1	1.122 ₺

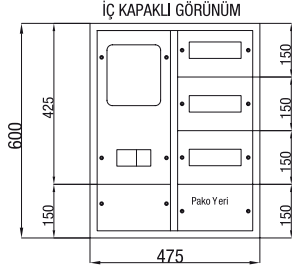

Trifaze Dağıtım ve Sayaç Panosu

1 Trifaze Sayaç 7 + 27 Ad. Sigorta + Pako Çıkışlı

Ürün Kodu	Ölçü (ExBxD)	Sac Kalınlığı	Koli Adedi	Birim Fiyatı
ÇP 102	47,5x60x15	1,00	1	501 ₺

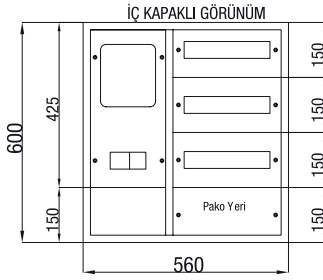

Trifaze Dağıtım ve Sayaç Panosu

1 Trifaze Sayaç 7 + 39 Ad. Sigorta + Pako Çıkışlı

Ürün Kodu	Ölçü (ExBxD)	Sac Kalınlığı	Koli Adedi	Birim Fiyatı
ÇP 102 A	56x60x15	1,00	1	567 ₺

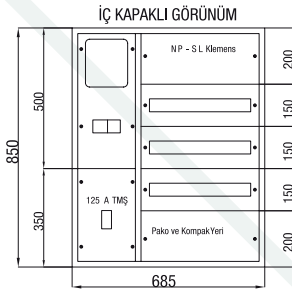

Trifaze Dağıtım ve Sayaç Panosu

1 Trifaze Sayaç 7 + 60 Ad. Sigorta + 125 A TMS. Çıkışlı

Ürün Kodu	Ölçü (ExBxD)	Sac Kalınlığı	Koli Adedi	Birim Fiyatı
ÇP 102 B	68,5x85x17,5	1,00	1	907 ₺

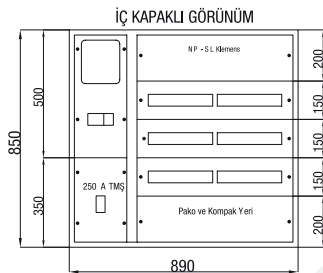

Trifaze Dağıtım ve Sayaç Panosu

1 Trifaze Sayaç 7 + 78 Ad. Sigorta + 250 A TMS. Çıkışlı

Ürün Kodu	Ölçü (ExBxD)	Sac Kalınlığı	Koli Adedi	Birim Fiyatı
ÇP 102 C	89x85x17,5	1,00	1	1.152 ₺

Sıva Üstü Duvar Tipi Dahili ve Harici x5 Kombi Sayaç Panoları

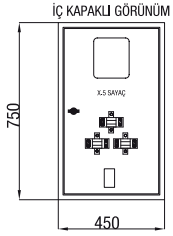

Tek Kapaklı Sayaç Panosu

x5 Elektronik Sayaç + Akım Trafosu + Kompak Yeri Mevcut

Ürün Kodu	Ölçü (ExBxD)	Sac Kalınlığı	Koli Adedi	Birim Fiyatı
ÇP 115	45x75x20	1,00	1	642 ₺

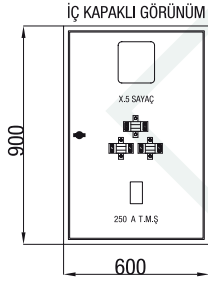

Tek Kapaklı Sayaç Panosu

x5 Elektronik Sayaç + Akım Trafosu + 250 A Kompak Yeri Mevcut

Ürün Kodu	Ölçü (ExBxD)	Sac Kalınlığı	Koli Adedi	Birim Fiyatı
ÇP 115 A	60x90x25	1,00	1	939 ₺

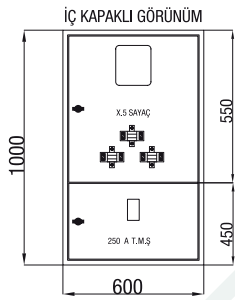

Tek Kapaklı Sayaç Panosu

x5 Elektronik Sayaç + Akım Trafosu + 250 A Kompak Yeri Mevcut

Ürün Kodu	Ölçü (ExBxD)	Sac Kalınlığı	Koli Adedi	Birim Fiyatı
ÇP 115 B	60x100x25	1,00	1	1.092 ₺

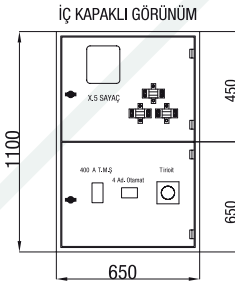

Tek Kapaklı Sayaç Panosu

x5 Elektronik Sayaç + Akım Trafosu + 400 A Kompak Yeri Mevcut

Ürün Kodu	Ölçü (ExBxD)	Sac Kalınlığı	Koli Adedi	Birim Fiyatı
ÇP 115 C	65x110x25	1,00	1	1.277 ₺

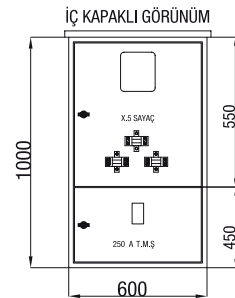

Tek Kapaklı Sayaç Panosu

x5 Elektronik Sayaç + Akım Trafosu + 250 A Kompak Yeri Mevcut

Ürün Kodu	Ölçü (ExBxD)	Sac Kalınlığı	Koli Adedi	Birim Fiyatı
ÇP 115 BH	60x100x25	1,00	1	1.157 ₺

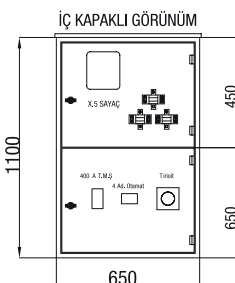

Tek Kapaklı Sayaç Panosu

x5 Elektronik Sayaç + Akım Trafosu + 400 A Kompak Yeri Mevcut

Ürün Kodu	Ölçü (ExBxD)	Sac Kalınlığı	Koli Adedi	Birim Fiyatı
ÇP 115 CH	65x110x25	1,00	1	1.347 ₺



Sayaç + Dağıtım + Kompanzasyon Panosu

x5 Kombi Sayaç, 34 Ad. Sigortalı 6-8 Kademe Kompanzasyon

Ürün Kodu	Ölçü (ExBxD)	Sac Kalınlığı	Koli Adedi	Birim Fiyatı
ÇP 117 A	120x65x27	1,20	1	1.844 ₺

İÇ KAPAKLI GÖRÜNÜM

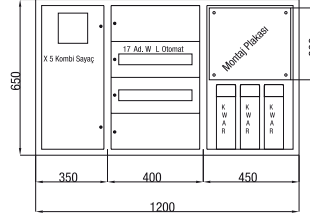

*Menteşeli Perdeler



Sayaç + Dağıtım + Kompanzasyon Panosu

x5 Kombi Sayaç, 51 Ad. Sigortalı 8-12 Kademe Kompanzasyon

Ürün Kodu	Ölçü (ExBxD)	Sac Kalınlığı	Koli Adedi	Birim Fiyatı
ÇP 117 B	130x85x27	1,20	1	2.190 ₺

İÇ KAPAKLI GÖRÜNÜM

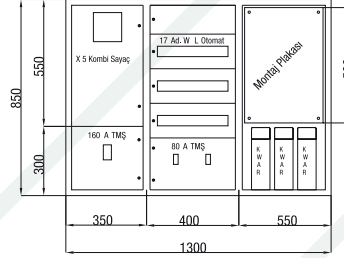

*Menteşeli Perdeler



Sayaç + Dağıtım + Kompanzasyon Panosu

x5 Kombi Sayaç, 96 Ad. Sigortalı 12-15 Kademe Kompanzasyon

Ürün Kodu	Ölçü (ExBxD)	Sac Kalınlığı	Koli Adedi	Birim Fiyatı
ÇP 117 C	150x120x27	1,20	1	3.331 ₺

İÇ KAPAKLI GÖRÜNÜM

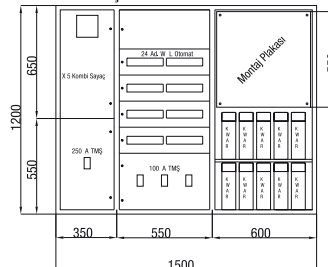

*Menteşeli Perdeler



Sayaç + Dağıtım Panosu

x5 Kombi Sayaç, 32 Ad. Sigortalı

Ürün Kodu	Ölçü (ExBxD)	Sac Kalınlığı	Koli Adedi	Birim Fiyatı
ÇP 118 A	75x65x20	1,20	1	1.153 ₺

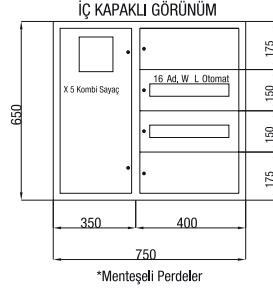

Sayaç + Dağıtım Panosu

x5 Kombi Sayaç, 48 Ad. Sigortalı

Ürün Kodu	Ölçü (ExBxD)	Sac Kalınlığı	Koli Adedi	Birim Fiyatı
ÇP 118 B	75x85x20	1,20	1	1.474 ₺

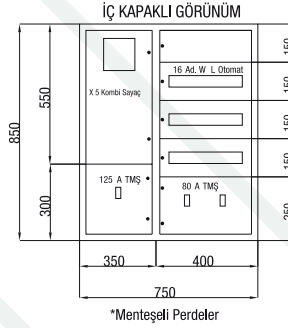

Sayaç + Dağıtım Panosu

x5 Kombi Sayaç, 84 Ad. Sigortalı

Ürün Kodu	Ölçü (ExBxD)	Sac Kalınlığı	Koli Adedi	Birim Fiyatı
ÇP 118 C	85x100x22	1,20	1	1.790 ₺

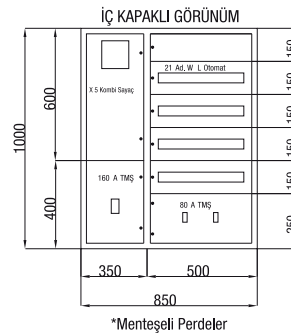



Sayaç + Kompanzasyon Panosu

26 Ad. Sigortalı, 6-8 Kademe Kompanzasyon

Ürün Kodu	Ölçü (ExBxD)	Sac Kalınlığı	Koli Adedi	Birim Fiyatı
ÇP 119 A	80x65x27	1,20	1	1.090 ₺

İÇ KAPAKLI GÖRÜNÜM

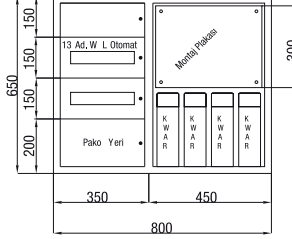

Sayaç + Kompanzasyon Panosu

48 Ad. Sigortalı, 8-12 Kademe Kompanzasyon

Ürün Kodu	Ölçü (ExBxD)	Sac Kalınlığı	Koli Adedi	Birim Fiyatı
ÇP 119 B	90x85x27	1,20	1	1.533 ₺

İÇ KAPAKLI GÖRÜNÜM

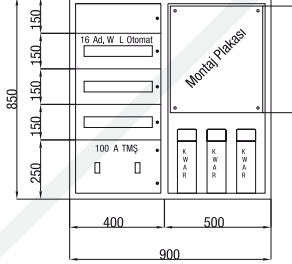

Sayaç + Kompanzasyon Panosu

110 Ad. Sigortalı, 12-15 Kademe Kompanzasyon

Ürün Kodu	Ölçü (ExBxD)	Sac Kalınlığı	Koli Adedi	Birim Fiyatı
ÇP 119 C	110x120x27	1,20	1	2.325 ₺

İÇ KAPAKLI GÖRÜNÜM

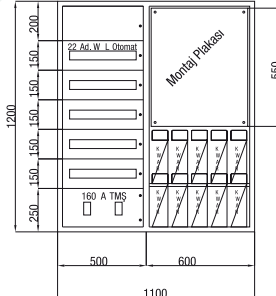



Sayaç + Kompansasyon Panosu

x5 Kombi Sayaç, 6-8 Kademe Kompansasyon

Ürün Kodu	Ölçü (ExBxD)	Sac Kalınlığı	Koli Adedi	Birim Fiyatı
ÇP 120 A	80x65x27	1,20	1	1.181 ₺

İÇ KAPAKLI GÖRÜNÜM

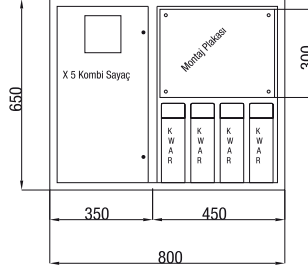

Sayaç + Kompansasyon Panosu

x5 Kombi Sayaç, 8-12 Kademe Kompansasyon

Ürün Kodu	Ölçü (ExBxD)	Sac Kalınlığı	Koli Adedi	Birim Fiyatı
ÇP 120 B	90x85x27	1,20	1	1.596 ₺

İÇ KAPAKLI GÖRÜNÜM

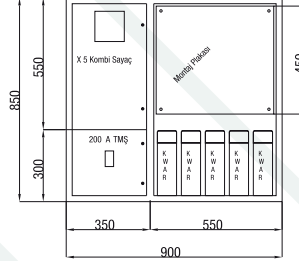

Sayaç + Kompansasyon Panosu

x5 Kombi Sayaç, 12-15 Kademe Kompansasyon

Ürün Kodu	Ölçü (ExBxD)	Sac Kalınlığı	Koli Adedi	Birim Fiyatı
ÇP 120 C	95x120x27	1,20	1	2.197 ₺

İÇ KAPAKLI GÖRÜNÜM

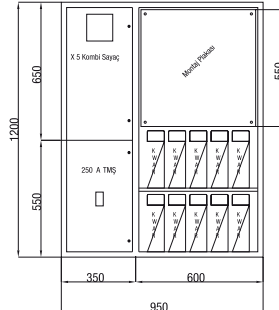

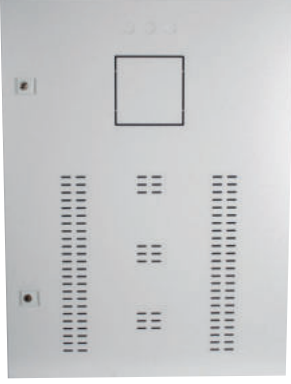

ÇP 8300

Kompanzasyon Panoları

Ürün Kodu	Ölçü (ExBxD)	Ürün Özellikleri	Sac Kalınlığı	Koli Adedi	Birim Fiyatı
ÇP 8300	50x70x25	Montaj Plakalı	1,00	1	595 ₺
ÇP 8301	60x80x25	Montaj Plakalı	1,00	1	737 ₺
ÇP 8302	70x100x35	Montaj Plakalı	1,20	1	1.165 ₺
ÇP 8303	80x120x35	Montaj Plakalı	1,20	1	1.450 ₺

İÇ GÖRÜNÜM

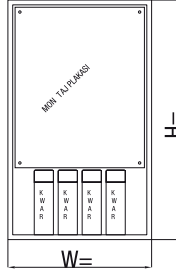

W=



ÇP 301 K

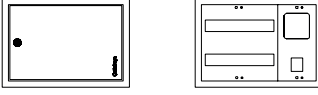

Monofaze Sayaç Panosu

Ürün Kodu	Ölçü (ExBxD)	Ürün Özellikleri	Sac Kalınlığı	Koli Adedi	Birim Fiyatı
ÇP 300 E	15,5x30x10,5	1 Mnf. Say. Elkt. + 3 Ad. Sig	1,00	1	100 ₺
ÇP 301 E	24,5x30x10,5	1 Mnf. Say. Elkt. + 11 Ad. Sig	1,00	1	125 ₺
ÇP 301 K	45x30x10,5	1 Mnf. Say. Elkt. + 30 Ad. Sig	1,00	1	216 ₺

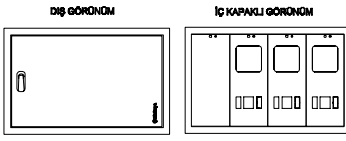

ÇP 303

Monofaze Sayaç Panosu

Ürün Kodu	Ölçü (ExBxD)	Ürün Özellikleri	Sac Kalınlığı	Koli Adedi	Birim Fiyatı
ÇP 302	45x36,5x14	2 Monofaze Sayaç	1,00	1	237 ₺
ÇP 303	60x36,5x14	3 Monofaze Sayaç	1,00	1	293 ₺

- K otomat, bara, zil trafosu, merdiven otomatığı yeri mevcut.

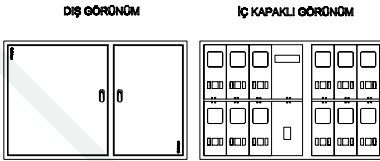

ÇP 308

Monofaze Sayaç Panosu

Ürün Kodu	Ölçü (ExBxD)	Ürün Özellikleri	Sac Kalınlığı	Koli Adedi	Birim Fiyatı
ÇP 304	45x73,5x14	4 Monofaze Sayaç	1,00	1	455 ₺
ÇP 305	60x73,5x14	5 Monofaze Sayaç	1,00	1	570 ₺
ÇP 306	65,5x73,5x14	6 Monofaze Sayaç	1,00	1	607 ₺
ÇP 308	80,5x73,5x14	8 Monofaze Sayaç	1,00	1	719 ₺
ÇP 310	101,5x73,5x14	10 Monofaze Sayaç	1,00	1	927 ₺
ÇP 312	116,5x73,5x14	12 Monofaze Sayaç	1,00	1	1.090 ₺

- K otomat, bara, zil trafosu, merdiven otomatığı yeri mevcut.

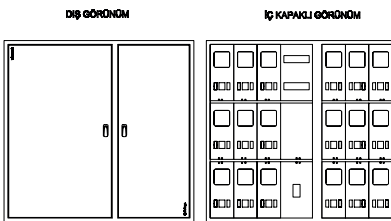

ÇP 3321

Monofaze Sayaç Panosu

Ürün Kodu	Ölçü (ExBxD)	Ürün Özellikleri	Sac Kalınlığı	Koli Adedi	Birim Fiyatı
ÇP 3315	101,5x111x14	15 Monofaze Sayaç	1,00	1	1.536 ₺
ÇP 3318	116,5x111x14	18 Monofaze Sayaç	1,00	1	1.693 ₺
ÇP 3321	131,5x111x14	21 Monofaze Sayaç	1,00	1	1.872 ₺
ÇP 3324	162x111x14	24 Monofaze Sayaç	1,00	1	2.336 ₺
ÇP 3327	177x111x14	27 Monofaze Sayaç	1,00	1	2.938 ₺
ÇP 3330	192x111x14	30 Monofaze Sayaç	1,00	1	3.279 ₺

- K otomat, bara, zil trafosu, merdiven otomatığı yeri mevcut.



ÇP 301 SK

DIŞ GÖRÜNÜM İÇ KAPAKLI GÖRÜNÜM

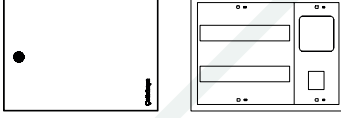

Monofaze Ev Tipi Sayaç Panosu

Ürün Kodu	Ölçü (ExBxD)	Ürün Özellikleri	Sac Kalınlığı	Koli Adedi	Birim Fiyatı
ÇP 300 SE	19,5x33,5x10,5	1 Mnf. Say. Elkt. + 3 Ad. Sig	1,00	1	107 ₺
ÇP 301 SE	24,5x33,5x10,5	1 Mnf. Say. Elkt. + 11 Ad. Sig	1,00	1	130 ₺
ÇP 301 SK	45x33,5x12,5	1 Mnf. Say. Elkt. + 30 Ad. Sig	1,00	1	227 ₺
Çatılı					
ÇP 300 ÇE	19,5x33,5x10,5	1 Mnf. Say. Elkt. + 3 Ad. Sig	1,00	1	119 ₺
ÇP 301 ÇE	24,5x33,5x10,5	1 Mnf. Say. Elkt. + 11 Ad. Sig	1,00	1	146 ₺

DIŞ GÖRÜNÜM

İÇ KAPAKLI GÖRÜNÜM

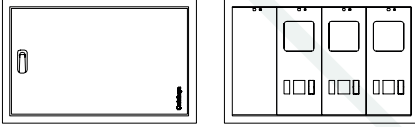

ÇP 303 S

Monofaze Ev Tipi Sayaç Panosu

Ürün Kodu	Ölçü (ExBxD)	Ürün Özellikleri	Sac Kalınlığı	Koli Adedi	Birim Fiyatı
ÇP 302 S	50x41,5x14	2 Monofaze Sayaç	1,00	1	297 ₺
ÇP 303 S	65x41,5x14	3 Monofaze Sayaç	1,00	1	378 ₺

- K otomat, bara, zil trafosu, merdiven otomatığı yeri mevcut.

DIŞ GÖRÜNÜM

İÇ KAPAKLI GÖRÜNÜM

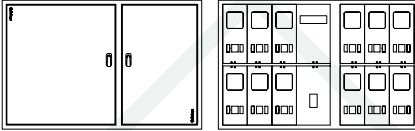

ÇP 308 S

Monofaze Ev Tipi Sayaç Panosu

Ürün Kodu	Ölçü (ExBxD)	Ürün Özellikleri	Sac Kalınlığı	Koli Adedi	Birim Fiyatı
ÇP 304 S	50x78,5x14	4 Monofaze Sayaç	1,00	1	507 ₺
ÇP 305 S	65x78,5x14	5 Monofaze Sayaç	1,00	1	615 ₺
ÇP 306 S	70,5x78,5x14	6 Monofaze Sayaç	1,00	1	733 ₺
ÇP 308 S	85,5x78,5x14	8 Monofaze Sayaç	1,00	1	895 ₺
ÇP 310 S	106,5x78,5x14	10 Monofaze Sayaç	1,00	1	1.119 ₺
ÇP 312 S	121,5x78,5x14	12 Monofaze Sayaç	1,00	1	1.293 ₺

- K otomat, bara, zil trafosu, merdiven otomatığı yeri mevcut.

DIŞ GÖRÜNÜM

İÇ KAPAKLI GÖRÜNÜM

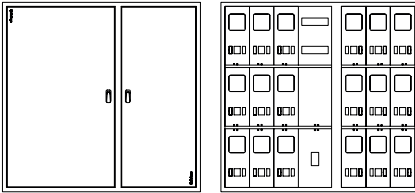

ÇP 3318 S

Monofaze Ev Tipi Sayaç Panosu

Ürün Kodu	Ölçü (ExBxD)	Ürün Özellikleri	Sac Kalınlığı	Koli Adedi	Birim Fiyatı
ÇP 3315 S	106,5x116x14	15 Monofaze Sayaç	1,00	1	1.492 ₺
ÇP 3318 S	121,5x116x14	18 Monofaze Sayaç	1,00	1	1.621 ₺
ÇP 3321 S	136,5x116x14	21 Monofaze Sayaç	1,00	1	1.988 ₺
ÇP 3324 S	167x116x14	24 Monofaze Sayaç	1,00	1	2.405 ₺
ÇP 3327 S	182x116x14	27 Monofaze Sayaç	1,00	1	3.082 ₺
ÇP 3330 S	197x116x14	30 Monofaze Sayaç	1,00	1	3.406 ₺

- K otomat, bara, zil trafosu, merdiven otomatığı yeri mevcut.

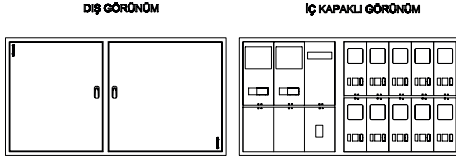

ÇP 410

Monofaze, Trifaze Ev Tipi Sayaç Panoları

Ürün Kodu	Ölçü (ExBxD)	Ürün Özellikleri	Sac Kalınlığı	Koli Adedi	Birim Fiyatı
ÇP 404	97,5x73,5x14	4 Monofaze + 2 Trifaze Sayaç	1,00	1	859 ₺
ÇP 406	112,5x73,5x14	6 Monofaze + 2 Trifaze Sayaç	1,00	1	981 ₺
ÇP 408	127,5x73,5x14	8 Monofaze + 2 Trifaze Sayaç	1,00	1	1.041 ₺
ÇP 410	142,5x73,5x14	10 Monofaze + 2 Trifaze Sayaç	1,00	1	1.213 ₺

Kompak, bara, zil trafosu, merdiven otomatığı yeri mevcuttur, 2 + adet trifaze

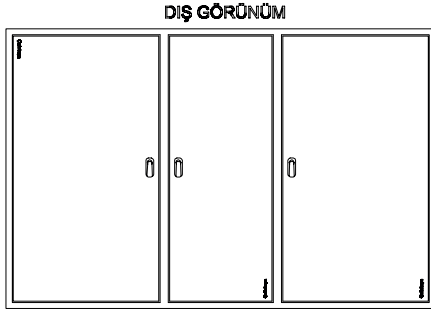

İÇ KAPAKLI GÖRÜNÜM

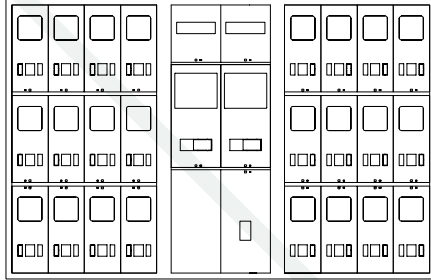

ÇP 3421

Monofaze, Trifaze Ev Tipi Sayaç Panoları

Ürün Kodu	Ölçü (ExBxD)	Ürün Özellikleri	Sac Kalınlığı	Koli Adedi	Birim Fiyatı
ÇP 3412	107x111x14	12 Monofaze + 2 Trifaze Sayaç	1,00	1	1.627 ₺
ÇP 3415	122x111x14	15 Monofaze + 2 Trifaze Sayaç	1,00	1	1.734 ₺
ÇP 3418	143x111x14	18 Monofaze + 2 Trifaze Sayaç	1,00	1	2.075 ₺
ÇP 3421	158x111x14	21 Monofaze + 2 Trifaze Sayaç	1,00	1	2.239 ₺
ÇP 3424	173x111x14	24 Monofaze + 2 Trifaze Sayaç	1,00	1	2.400 ₺
ÇP 3427	188x111x14	27 Monofaze + 2 Trifaze Sayaç	1,00	1	2.625 ₺
ÇP 3430	208x111x14	30 Monofaze + 2 Trifaze Sayaç	1,00	1	2.954 ₺

Kompak, bara, zil trafosu, merdiven otomatığı yeri mevcuttur, 2 + adet trifaze

Monofaze, Trifaze Ev Tipi Sayaç Panoları

Ürün Kodu	Ölçü (ExBxD)	Ürün Özellikleri	Sac Kalınlığı	Koli Adedi	Birim Fiyatı
ÇP 3518	173x111x14	18 Monofaze + 4 Trifaze Sayaç	1,00	1	2.370 ₺
ÇP 3521	188x111x14	21 Monofaze + 4 Trifaze Sayaç	1,00	1	2.589 ₺
ÇP 3524	203x111x14	24 Monofaze + 4 Trifaze Sayaç	1,00	1	3.291 ₺
ÇP 3527	218x111x14	27 Monofaze + 4 Trifaze Sayaç	1,00	1	4.056 ₺
ÇP 3530	233x111x14	30 Monofaze + 4 Trifaze Sayaç	1,00	1	4.790 ₺

Kompak, bara, zil trafosu, merdiven otomatığı yeri mevcuttur, 4 + adet trifaze

DIŞ GÖRÜNÜM

İÇ KAPAKLI GÖRÜNÜM

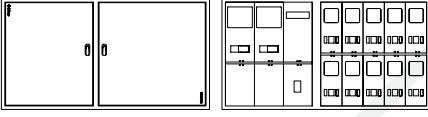

ÇP 410 S

Monofaze, Trifaze Ev Tipi Sayaç Panoları

Ürün Kodu	Ölçü (ExBxD)	Ürün Özellikleri	Sac Kalınlığı	Koli Adedi	Birim Fiyatı
ÇP 404 S	102,5x78,5x14	4 Monofaze + 2 Trifaze Sayaç	1,00	1	1.063 ₺
ÇP 406 S	117,5x78,5x14	6 Monofaze + 2 Trifaze Sayaç	1,00	1	1.212 ₺
ÇP 408 S	132,5x78,5x14	8 Monofaze + 2 Trifaze Sayaç	1,00	1	1.418 ₺
ÇP 410 S	147,5x78,5x14	10 Monofaze + 2 Trifaze Sayaç	1,00	1	1.480 ₺

Kompak, bara, zil trafosu, merdiven otomatığı yeri mevcuttur, 2 + adet trifaze

DIŞ GÖRÜNÜM



İÇ KAPAKLI GÖRÜNÜM

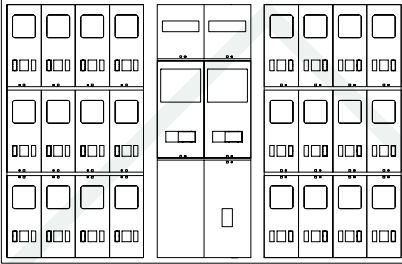

ÇP 3424 S

Monofaze, Trifaze Ev Tipi Sayaç Panoları

Ürün Kodu	Ölçü (ExBxD)	Ürün Özellikleri	Sac Kalınlığı	Koli Adedi	Birim Fiyatı
ÇP 3412 S	112x116x14	12 Monofaze + 2 Trifaze Sayaç	1,00	1	1.724 ₺
ÇP 3415 S	127x116x14	15 Monofaze + 2 Trifaze Sayaç	1,00	1	1.888 ₺
ÇP 3418 S	148x116x14	18 Monofaze + 2 Trifaze Sayaç	1,00	1	2.291 ₺
ÇP 3421 S	163x116x14	21 Monofaze + 2 Trifaze Sayaç	1,00	1	2.399 ₺
ÇP 3424 S	178x116x14	24 Monofaze + 2 Trifaze Sayaç	1,00	1	2.600 ₺
ÇP 3427 S	193x116x14	27 Monofaze + 2 Trifaze Sayaç	1,00	1	2.897 ₺
ÇP 3430 S	203x116x14	30 Monofaze + 2 Trifaze Sayaç	1,00	1	3.057 ₺

Kompak, bara, zil trafosu, merdiven otomatığı yeri mevcuttur, 2 + adet trifaze

Monofaze, Trifaze Ev Tipi Sayaç Panoları

Ürün Kodu	Ölçü (ExBxD)	Ürün Özellikleri	Sac Kalınlığı	Koli Adedi	Birim Fiyatı
ÇP 3518 S	178x116x14	18 Monofaze + 4 Trifaze Sayaç	1,00	1	3.066 ₺
ÇP 3521 S	193x116x14	21 Monofaze + 4 Trifaze Sayaç	1,00	1	3.369 ₺
ÇP 3524 S	208x116x14	24 Monofaze + 4 Trifaze Sayaç	1,00	1	3.717 ₺
ÇP 3527 S	223x116x14	27 Monofaze + 4 Trifaze Sayaç	1,00	1	4.290 ₺
ÇP 3530 S	238x116x14	30 Monofaze + 4 Trifaze Sayaç	1,00	1	4.646 ₺

Kompak, bara, zil trafosu, merdiven otomatığı yeri mevcuttur, 4 + adet trifaze

DIŞ GÖRÜNÜM

İÇ KAPAKLI GÖRÜNÜM

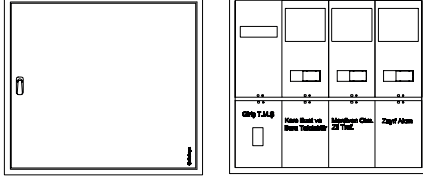

ÇP 203

Trifaze Ev Tipi Sayaç Panoları

Ürün Kodu	Ölçü (ExBxD)	Ürün Özellikleri	Sac Kalınlığı	Koli Adedi	Birim Fiyatı
ÇP 201	20,5x73,5x14	1 Trifaze Sayaç	1,00	1	330 ₺
ÇP 202	61,5x73,5x14	2 Trifaze Sayaç	1,00	1	462 ₺
ÇP 203	82x73,5x14	3 Trifaze Sayaç	1,00	1	647 ₺

Kompak, bara, zil trafosu, merdiven otomatığı yeri mevcuttur.

DIŞ GÖRÜNÜM

İÇ KAPAKLI GÖRÜNÜM

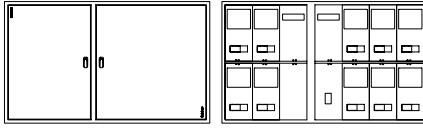

ÇP 210

Trifaze Ev Tipi Sayaç Panoları

Ürün Kodu	Ölçü (ExBxD)	Ürün Özellikleri	Sac Kalınlığı	Koli Adedi	Birim Fiyatı
ÇP 204	61,5x86,5x14	4 Trifaze Sayaç	1,00	1	767 ₺
ÇP 206	82x86,5x14	6 Trifaze Sayaç	1,00	1	986 ₺
ÇP 208	129x86,5x14	8 Trifaze Sayaç	1,00	1	1.520 ₺
ÇP 210	149,5x86,5x14	10 Trifaze Sayaç	1,00	1	1.724 ₺

Kompak, bara, zil trafosu, merdiven otomatığı yeri mevcuttur.

DIŞ GÖRÜNÜM

İÇ KAPAKLI GÖRÜNÜM

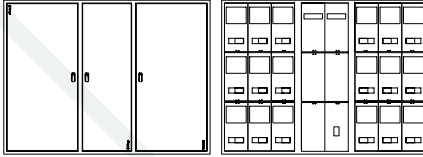

ÇP 3218

Trifaze Ev Tipi Sayaç Panoları

Ürün Kodu	Ölçü (ExBxD)	Ürün Özellikleri	Sac Kalınlığı	Koli Adedi	Birim Fiyatı
ÇP 3212	135x130x14	12 Trifaze Sayaç	1,00	1	2.118 ₺
ÇP 3215	155,5x130x14	15 Trifaze Sayaç	1,00	1	2.440 ₺
ÇP 3218	176x130x14	18 Trifaze Sayaç	1,00	1	2.740 ₺
ÇP 3221	196,5x130x14	21 Trifaze Sayaç	1,00	1	3.043 ₺
ÇP 3224	217x130x14	24 Trifaze Sayaç	1,00	1	3.324 ₺

Kompak, bara, zil trafosu, merdiven otomatığı yeri mevcuttur.

DİŞ GÖRÜNÜM

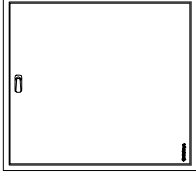

İÇ KAPAKLI GÖRÜNÜM

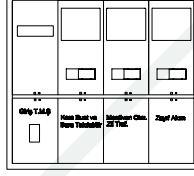

ÇP 203 S

Trifaze Ev Tipi Sayaç Panoları

Ürün Kodu	Ölçü (ExBxD)	Ürün Özellikleri	Sac Kalınlığı	Koli Adedi	Birim Fiyatı
ÇP 201 S	25,5x78,5x14	1 Trifaze Sayaç	1,00	1	455 ₺
ÇP 202 S	66,5x78,5x14	2 Trifaze Sayaç	1,00	1	645 ₺
ÇP 203 S	87x78,5x14	3 Trifaze Sayaç	1,00	1	812 ₺

Kompak, bara, zil trafosu, merdiven otomatığı yeri mevcuttur.

DİŞ GÖRÜNÜM

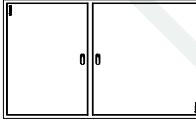

İÇ KAPAKLI GÖRÜNÜM

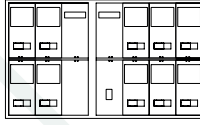

ÇP 210 S

Trifaze Ev Tipi Sayaç Panoları

Ürün Kodu	Ölçü (ExBxD)	Ürün Özellikleri	Sac Kalınlığı	Koli Adedi	Birim Fiyatı
ÇP 204 S	66,5x91,5x14	4 Trifaze Sayaç	1,00	1	906 ₺
ÇP 206 S	87x91,5x14	6 Trifaze Sayaç	1,00	1	1.158 ₺
ÇP 208 S	134x91,5x14	8 Trifaze Sayaç	1,00	1	1.773 ₺
ÇP 210 S	154,5x91,5x14	10 Trifaze Sayaç	1,00	1	1.965 ₺

Kompak, bara, zil trafosu, merdiven otomatığı yeri mevcuttur.

DİŞ GÖRÜNÜM

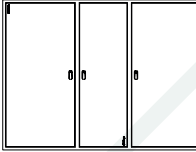

İÇ KAPAKLI GÖRÜNÜM

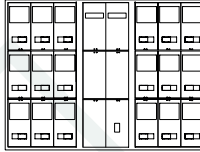

ÇP 3218 S

Trifaze Ev Tipi Sayaç Panoları

Ürün Kodu	Ölçü (ExBxD)	Ürün Özellikleri	Sac Kalınlığı	Koli Adedi	Birim Fiyatı
ÇP 3212 S	140x135x14	12 Trifaze Sayaç	1,00	1	2.013 ₺
ÇP 3215 S	160,5x135x14	15 Trifaze Sayaç	1,00	1	2.577 ₺
ÇP 3218 S	181x135x14	18 Trifaze Sayaç	1,00	1	2.892 ₺
ÇP 3221 S	201,5x135x14	21 Trifaze Sayaç	1,00	1	3.195 ₺
ÇP 3224 S	222x135x14	24 Trifaze Sayaç	1,00	1	3.479 ₺

Kompak, bara, zil trafosu, merdiven otomatığı yeri mevcuttur.



ÇP 7001



ÇP 7011



ÇP 7021



ÇP 671



ÇP 672

Sıva Altı - Alman Modeli

Ürün Kodu	Ölçü (ExBxD)	Koli Adedi	Birim Fiyatı
ÇP 7001	40x70x11	1	303 ₺
ÇP 7002	60x70x11	1	385 ₺
ÇP 7003	80x70x11	1	477 ₺
ÇP 7004	100x70x11	1	566 ₺
ÇP 7005	120x70x11	1	654 ₺

Sıva Üstü - Alman Modeli

Ürün Kodu	Ölçü (ExBxD)	Koli Adedi	Birim Fiyatı
ÇP 7011	40x70x11	1	297 ₺
ÇP 7012	60x70x11	1	378 ₺
ÇP 7013	80x70x11	1	464 ₺
ÇP 7014	100x70x11	1	550 ₺
ÇP 7015	120x70x11	1	643 ₺

Sıva Altı - Eko Modeli

Ürün Kodu	Ölçü (ExBxD)	Koli Adedi	Birim Fiyatı
ÇP 7021	40x60x11	1	182 ₺
ÇP 7022	60x60x11	1	227 ₺
ÇP 7023	80x60x11	1	268 ₺

Sıva Altı ve Sıva Üstü Takılabilir PVC

Ürün Kodu	Ölçü (ExBxD)	Koli Adedi	Birim Fiyatı
ÇP 670	42x33x13	1	115 ₺
ÇP 671	42x33x19	1	130 ₺

Sıva Altı ve Sıva Üstü Takılabilir PVC

Ürün Kodu	Ölçü (ExBxD)	Koli Adedi	Birim Fiyatı
ÇP 672	30,5x64x22	1	290 ₺



DİKİLİ TİP PANOLAR

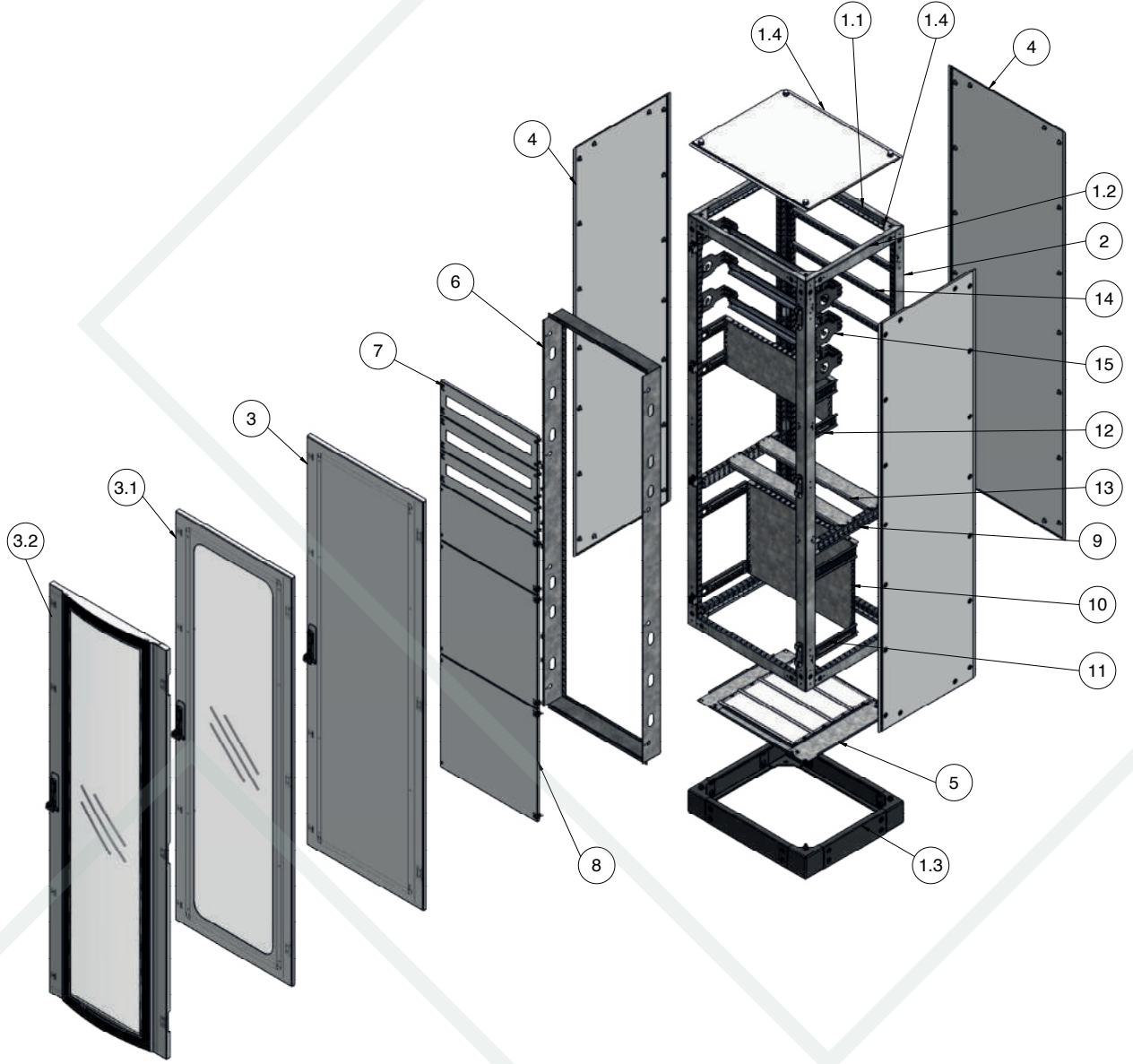

Ürün Parça Listesi

1	Modül Seti (M.MDS)	3	Ön Kapak Takımı (M.OKT)	8	Perde Sacı Takımı (M.PRT)
1.1	Yatay Profil (Derinlik)	3.1	Düz Camlı Ön kapak Takımı	9	Taşıyıcı Profil Takımı (M.TPT)
1.2	Yatay Profil (Genişlik)	3.2	Bombe Camlı Ön Kapak Takımı	10	Parçalı Montaj Plakası Tk. (M.TPT)
1.3	Baza Takımı (M.BZT)	4	Sabit Kapak Takımı (M.SKT)	11	Derinlik Ayar Tespiti Uzun (M.DAT)
1.4	Üst Kapak Takımı (M.UKT)	5	Alt Örtü Takımı (M.AOT)	12	Derinlik Ayar Tespiti Kısa (M.DAT)
1.5	Pano Köşe Birleştirme	6	Perde Profil Takımı (M.PPT)	13	Ağır Ekipman Takımı (M.AET)
2	Dikey Profil Tk. (M.DPT)	7	Otomat Perde Sacı Tk. (M.PWT)	14	Kablo Taşıyıcı Takımı (M.KTT)
				15	Ray Tespit Takımı (M.RAT)

Modüler Sistem Montaj Plakalı Panolar



- Panoların kapı ve kapakları RAL 7035, Baza Takımı, RAL 7016 Epoksi Polyester Elektrostatik toz boya ile boyanmaktadır.
- Pano kapılarımız Poliüretan sıvı contalıdır.

Ürün Kodu	Ölçü (ExBxD)	Ürün Özellikleri	Birim Fiyatı
ÇPM 4019040	400x1900x400	Montaj Plakalı	2.836 ₺
ÇPM 4019050	400x1900x500	Montaj Plakalı	3.020 ₺
ÇPM 4019060	400x1900x600	Montaj Plakalı	3.204 ₺
ÇPM 4019070	400x1900x700	Montaj Plakalı	3.387 ₺
ÇPM 4019080	400x1900x800	Montaj Plakalı	3.571 ₺
ÇPM 5019040	500x1900x400	Montaj Plakalı	3.070 ₺
ÇPM 5019050	500x1900x500	Montaj Plakalı	3.257 ₺
ÇPM 5019060	500x1900x600	Montaj Plakalı	3.444 ₺
ÇPM 5019070	500x1900x700	Montaj Plakalı	3.631 ₺
ÇPM 5019080	500x1900x800	Montaj Plakalı	3.818 ₺
ÇPM 6019040	600x1900x400	Montaj Plakalı	3.312 ₺
ÇPM 6019050	600x1900x500	Montaj Plakalı	3.502 ₺
ÇPM 6019060	600x1900x600	Montaj Plakalı	3.692 ₺
ÇPM 6019070	600x1900x700	Montaj Plakalı	3.882 ₺
ÇPM 6019080	600x1900x800	Montaj Plakalı	4.073 ₺
ÇPM 7019040	700x1900x400	Montaj Plakalı	3.554 ₺
ÇPM 7019050	700x1900x500	Montaj Plakalı	3.747 ₺
ÇPM 7019060	700x1900x600	Montaj Plakalı	3.940 ₺
ÇPM 7019070	700x1900x700	Montaj Plakalı	4.134 ₺
ÇPM 7019080	700x1900x800	Montaj Plakalı	4.327 ₺
ÇPM 8019040	800x1900x400	Montaj Plakalı	3.795 ₺
ÇPM 8019050	800x1900x500	Montaj Plakalı	3.992 ₺
ÇPM 8019060	800x1900x600	Montaj Plakalı	4.188 ₺
ÇPM 8019070	800x1900x700	Montaj Plakalı	4.385 ₺
ÇPM 8019080	800x1900x800	Montaj Plakalı	4.581 ₺
ÇPM 9019040	900x1900x400	Montaj Plakalı	4.037 ₺
ÇPM 9019050	900x1900x500	Montaj Plakalı	4.237 ₺
ÇPM 9019060	900x1900x600	Montaj Plakalı	4.436 ₺
ÇPM 9019070	900x1900x700	Montaj Plakalı	4.636 ₺
ÇPM 9019080	900x1900x800	Montaj Plakalı	4.836 ₺

ÖN GÖRÜNÜŞ

İÇ GÖRÜNÜŞ

YAN GÖRÜNÜŞ

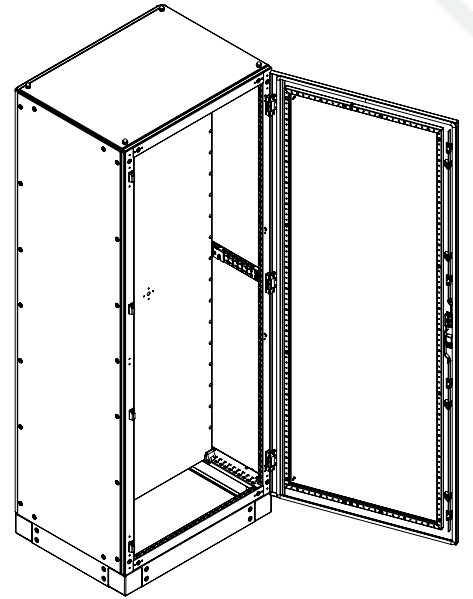
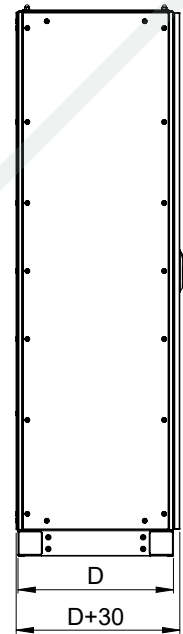
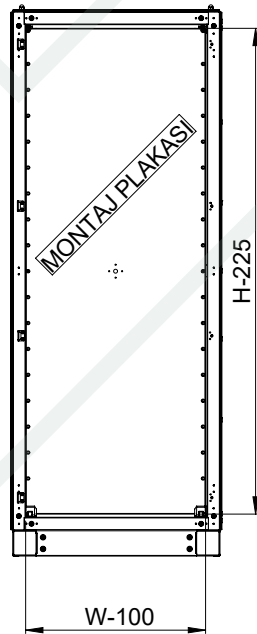
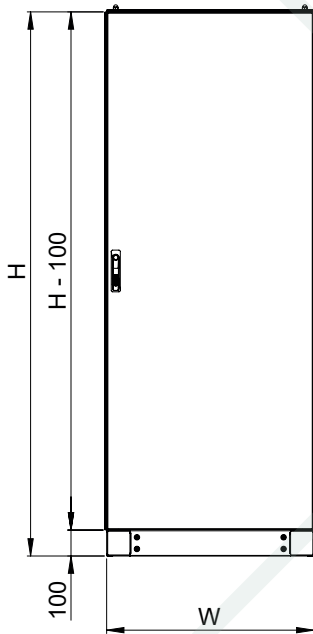

Modüler Sistem Montaj Plakalı Panolar



- Panoların kapı ve kapakları RAL 7035, Baza Takımı, RAL 7016 Epoksi Polyester Elektrostatik toz boya ile boyanmaktadır.
- Pano kapılarımız Poliüretan sıvı contalıdır.

Ürün Kodu	Ölçü (ExBxD)	Ürün Özellikleri	Birim Fiyatı
ÇPM 4021040	400x2100x400	Montaj Plakalı	3.024 ₺
ÇPM 4021050	400x2100x500	Montaj Plakalı	3.220 ₺
ÇPM 4021060	400x2100x600	Montaj Plakalı	3.417 ₺
ÇPM 4021070	400x2100x700	Montaj Plakalı	3.613 ₺
ÇPM 4021080	400x2100x800	Montaj Plakalı	3.810 ₺
ÇPM 5021040	500x2100x400	Montaj Plakalı	3.287 ₺
ÇPM 5021050	500x2100x500	Montaj Plakalı	3.487 ₺
ÇPM 5021060	500x2100x600	Montaj Plakalı	3.687 ₺
ÇPM 5021070	500x2100x700	Montaj Plakalı	3.886 ₺
ÇPM 5021080	500x2100x800	Montaj Plakalı	4.086 ₺
ÇPM 6021040	600x2100x400	Montaj Plakalı	3.551 ₺
ÇPM 6021050	600x2100x500	Montaj Plakalı	3.753 ₺
ÇPM 6021060	600x2100x600	Montaj Plakalı	3.956 ₺
ÇPM 6021070	600x2100x700	Montaj Plakalı	4.159 ₺
ÇPM 6021080	600x2100x800	Montaj Plakalı	4.362 ₺
ÇPM 7021040	700x2100x400	Montaj Plakalı	3.814 ₺
ÇPM 7021050	700x2100x500	Montaj Plakalı	4.020 ₺
ÇPM 7021060	700x2100x600	Montaj Plakalı	4.226 ₺
ÇPM 7021070	700x2100x700	Montaj Plakalı	4.432 ₺
ÇPM 7021080	700x2100x800	Montaj Plakalı	4.638 ₺
ÇPM 8021040	800x2100x400	Montaj Plakalı	4.085 ₺
ÇPM 8021050	800x2100x500	Montaj Plakalı	4.294 ₺
ÇPM 8021060	800x2100x600	Montaj Plakalı	4.503 ₺
ÇPM 8021070	800x2100x700	Montaj Plakalı	4.712 ₺
ÇPM 8021080	800x2100x800	Montaj Plakalı	4.922 ₺
ÇPM 9021040	900x2100x400	Montaj Plakalı	4.348 ₺
ÇPM 9021050	900x2100x500	Montaj Plakalı	4.561 ₺
ÇPM 9021060	900x2100x600	Montaj Plakalı	4.773 ₺
ÇPM 9021070	900x2100x700	Montaj Plakalı	4.985 ₺
ÇPM 9021080	900x2100x800	Montaj Plakalı	5.198 ₺

ÖN GÖRÜNÜŞ

İÇ GÖRÜNÜŞ

YAN GÖRÜNÜŞ

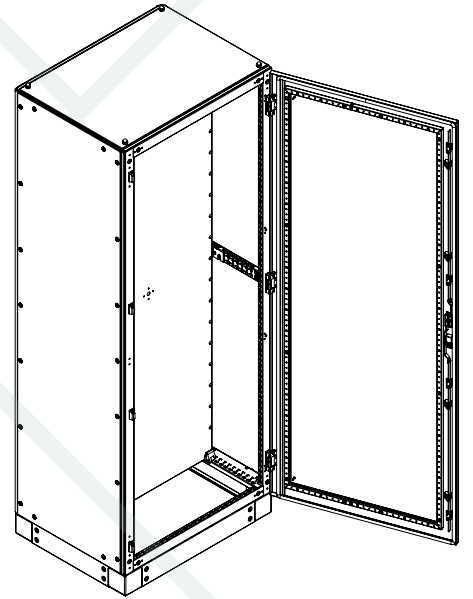
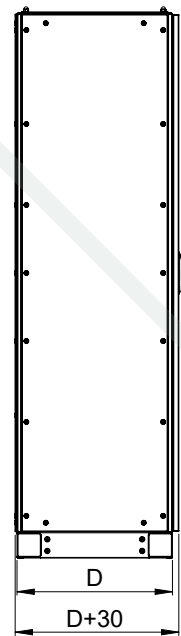
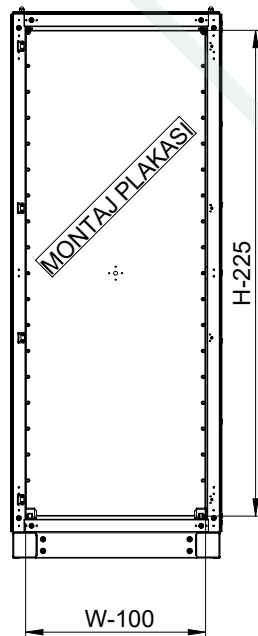
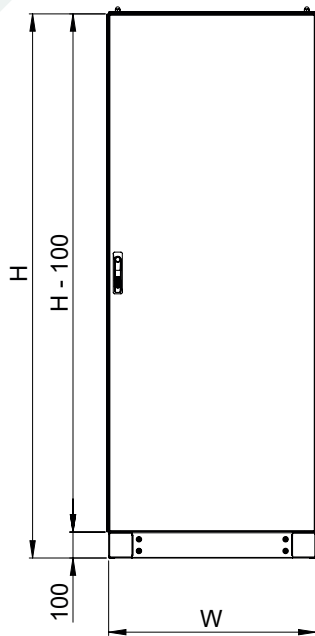



Modüler Sistem Montaj Plakalı Panolar (Geniş Binme Kapılı)

Ürün Kodu	Ölçü (ExBxD)	Ürün Özellikleri	Birim Fiyatı
ÇPM 10019040	1000x1900x400	Montaj Plakalı	4.562 ₺
ÇPM 10019050	1000x1900x500	Montaj Plakalı	4.765 ₺
ÇPM 10019060	1000x1900x600	Montaj Plakalı	4.968 ₺
ÇPM 10019070	1000x1900x700	Montaj Plakalı	5.171 ₺
ÇPM 10019080	1000x1900x800	Montaj Plakalı	5.374 ₺
ÇPM 12019040	1200x1900x400	Montaj Plakalı	5.041 ₺
ÇPM 12019050	1200x1900x500	Montaj Plakalı	5.251 ₺
ÇPM 12019060	1200x1900x600	Montaj Plakalı	5.460 ₺
ÇPM 12019070	1200x1900x700	Montaj Plakalı	5.669 ₺
ÇPM 12019080	1200x1900x800	Montaj Plakalı	5.879 ₺

Modüler Sistem Montaj Plakalı Panolar (Geniş Binme Kapılı)

Ürün Kodu	Ölçü (ExBxD)	Ürün Özellikleri	Birim Fiyatı
ÇPM 10021040	1000x2100x400	Montaj Plakalı	4.922 ₺
ÇPM 10021050	1000x2100x500	Montaj Plakalı	5.137 ₺
ÇPM 10021060	1000x2100x600	Montaj Plakalı	5.353 ₺
ÇPM 10021070	1000x2100x700	Montaj Plakalı	5.568 ₺
ÇPM 10021080	1000x2100x800	Montaj Plakalı	5.784 ₺
ÇPM 12021040	1200x2100x400	Montaj Plakalı	5.444 ₺
ÇPM 12021050	1200x2100x500	Montaj Plakalı	5.666 ₺
ÇPM 12021060	1200x2100x600	Montaj Plakalı	5.888 ₺
ÇPM 12021070	1200x2100x700	Montaj Plakalı	6.110 ₺
ÇPM 12021080	1200x2100x800	Montaj Plakalı	6.332 ₺

- Panoların kapı ve kapakları RAL 7035, Baza Takımı, RAL 7016 Epoksi Polyester Elektrostatik toz boya ile boyanmaktadır.
- Pano kapılarımız Poliüretan sıvı contalıdır.

ÖN GÖRÜŞÜ

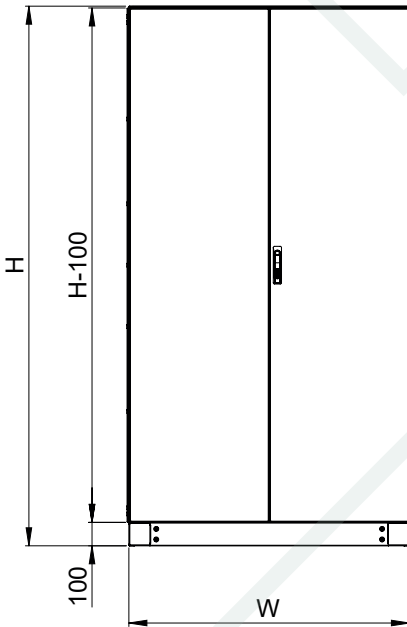

İÇ GÖRÜŞÜ

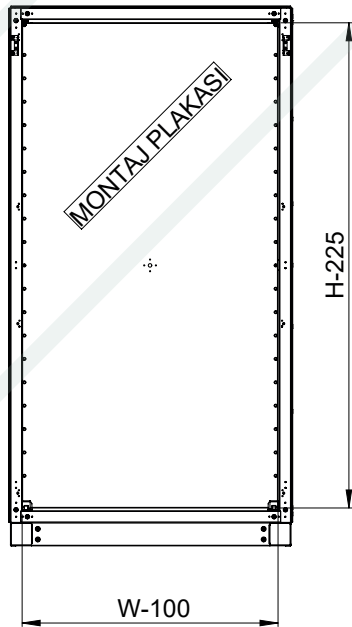

YAN GÖRÜŞÜ

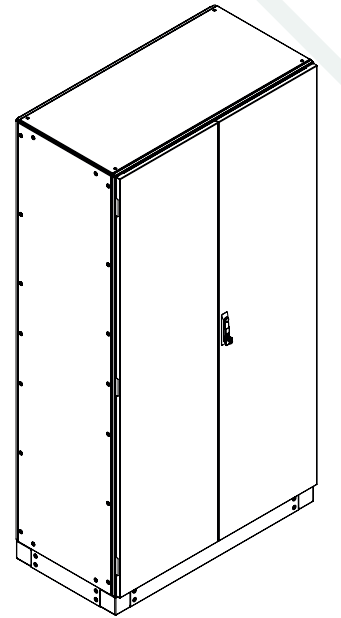
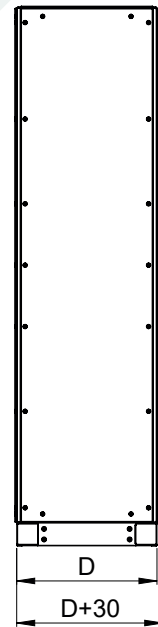



Modüler Sistem Monofaze Sayaç Panoları

Ürün Kodu	Ölçü (ExBxD)	Ürün Özellikleri	Birim Fiyatı
ÇPM 710	400x2100x400	250A TMS 2ad. Mnf. Syç 36 ad. W otomat yeri mevcut	3.366 ₺
ÇPM 711	400x2100x400	8 Monofaze Sayaç	3.510 ₺
ÇPM 712	600x2100x400	12 Monofaze Sayaç	3.788 ₺
ÇPM 713	700x2100x400	16 Monofaze Sayaç	4.183 ₺

- Panolar, projeye uygun istenilen sayaç sayısına göre tasarlanmaktadır.
- Pano derinlik ölçüleri minimum 300 mm., maksimum 1000 mm.'dir.

Modüler Sistem Trifaze Sayaç Panoları

Ürün Kodu	Ölçü (ExBxD)	Ürün Özellikleri	Birim Fiyatı
ÇPM 720	500x2100x400	630A ve Toroid TMS 2ad. Trf. Syç 34 ad. W otomat yeri mevcut	3.557 ₺
ÇPM 721	500x2100x400	6 Trifaze Sayaç	3.698 ₺
ÇPM 722	700x2100x400	9 Trifaze Sayaç	4.320 ₺
ÇPM 723	900x2100x400	12 Trifaze Sayaç	4.989 ₺

- Panolar, projeye uygun istenilen sayaç sayısına göre tasarlanmaktadır.
- Pano derinlik ölçüleri minimum 300 mm., maksimum 1000 mm.'dir.

- Panoların kapı ve kapakları RAL 7035, Baza Takımı, RAL 7016 Epoksi Polyester Elektrostatik toz boya ile boyanmaktadır.
- Pano kapılarımız Poliüretan sıvı contalıdır.

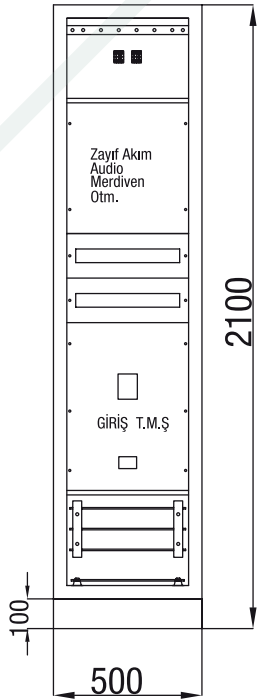

ÇPM 720

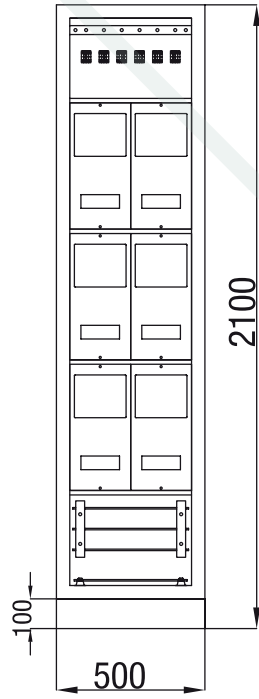

ÇPM 721

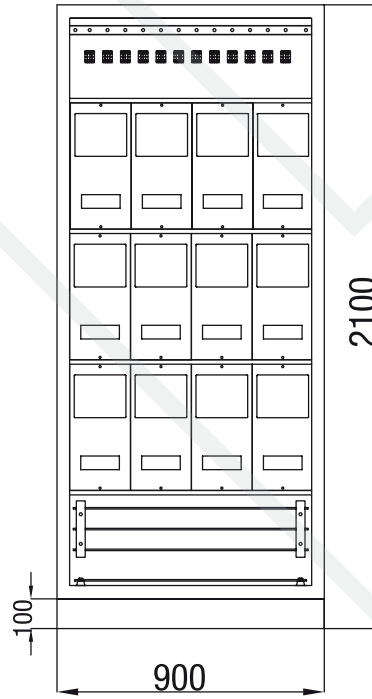

ÇPM 723



ÇPM 722



Kompakt AC Fanlar



Filtreler



Fanlı Menfezler



Isıtıcılar



Termostatlar



Çatı Fanları

İKLİMLENDİRME ÜRÜNLERİ



V04 080 002



V04 092 002



V04 120 004



V04 120 008



V04 150 001



V04 170 001

Pro Kompak AC Fanlar

Sipariş Kodu	Ölçü	Yataklama	Besleme 50-60 HZ	Akım A	Güç W	Hız RPM	Kapasite m3/h	Birim Fiyat
V04 080 001	80X80X25	BİLEZİKLi	220V AC	0.09	14	2500	36	10 \$
V04 080 003	80X80X25	BİLEZİKLi	110V AC	0.15	14	2500	36	10 \$
V04 080 002	80X80X38	BİLEZİKLi	220V AC	0.06	9	2750	43	12,50 \$

Pro Kompak AC Fanlar

Sipariş Kodu	Ölçü	Yataklama	Besleme 50-60 HZ	Akım A	Güç W	Hız RPM	Kapasite m3/h	Birim Fiyat
V04 092 002	92x92x25	BİLEZİKLi	220V AC	0.09	15	2600	57	11,75 \$
V04 092 001	92x92x38	BİLEZİKLi	220V AC	0.06	9	2550	72	13,50 \$
V04 092 003	92X92X38	BİLEZİKLi	110V AC	0.21	15	2550	72	13,50 \$

Pro Kompak AC Fanlar

Sipariş Kodu	Ölçü	Yataklama	Besleme 50-60 HZ	Akım A	Güç W	Hız RPM	Kapasite m3/h	Birim Fiyat
V04 120 002	120X120X25	BİLEZİKLi	220V AC	0.09	15	2500	121	11 \$
V04 120 004	120X120X38	BİLEZİKLi	220V AC	0.13	19	2800	163	11,50 \$
V04 120 009 *	120X120X38	RULMANLI	220V AC	0.16	26	2800	179	10 \$
V04 120 005 **	120x120x38	BİLEZİKLi	220V AC	0.13	20	2800	163	11,50 \$
V04 120 001	120X120X38	BİLEZİKLi	110V AC	0.36	26	2800	163	11,50 \$
V04 120 006	120X120X38	RULMANLI	220V AC	0.13	20	2800	163	10 \$

* 7 Kanatlı ** Terminal Bağlantılı

Pro Kompak AC Fanlar (Metal Kanatlı)

Sipariş Kodu	Ölçü	Yataklama	Besleme 50-60 HZ	Akım A	Güç W	Hız RPM	Kapasite m3/h	Birim Fiyat
V04 120 003	120X120X38	RULMAN	220V AC	0.15	24	2800	192	32 \$
V04 120 008 *	120X120X38	RULMAN	220V AC	0.15	24	2800	192	38 \$
V04 120 007	120X120X38	RULMAN	110V AC	0.21	24	2800	192	38 \$

* Terminal Bağlantılı

Pro Kompak AC Fanlar

Sipariş Kodu	Ölçü	Yataklama	Besleme 50-60 HZ	Akım A	Güç W	Hız RPM	Kapasite m3/h	Birim Fiyat
V04 135 001	135X135X38	RULMANLI	220V AC	0.18	22	2850	212	18 \$

Pro Kompak AC Fanlar

Sipariş Kodu	Ölçü	Yataklama	Besleme 50-60 HZ	Akım A	Güç W	Hız RPM	Kapasite m3/h	Birim Fiyat
V04 150 001	150x150x50	RULMANLI	220V AC	0.19	25	2700	339	30 \$

Pro Kompak AC Fanlar (Metal Kanatlı)

Sipariş Kodu	Ölçü	Yataklama	Besleme 50-60 HZ	Akım A	Güç W	Hız RPM	Kapasite m3/h	Birim Fiyat
V04 170 001 *	170X150X55	RULMAN	220V AC	0.23	33	2950	353	52 \$
V04 170 002 *	170X150X55	RULMAN	110V AC	0.54	41	2950	353	85 \$



V04 172 002

Pro Kompak AC Fanlar

Sipariş Kodu	Ölçü	Yataklama	Besleme 50-60 HZ	Akım A	Güç W	Hız RPM	Kapasite m3/h	Birim Fiyat
V04 172 002	172x150x51	RULMANLI	220V AC	0.21	34	2900	361	23 \$
V04 172 001	172X150X51	RULMANLI	110V AC	0.47	36	2900	361	24 \$



Pro Kompak AC Fanlar

Sipariş Kodu	Ölçü	Yataklama	Besleme 50-60 HZ	Akım A	Güç W	Hız RPM	Kapasite m3/h	Birim Fiyat
V04 180 001	180X180X65	RULMANLI	220V AC	0.22	45	2800	629	58 \$



Pro Kompak AC Fanlar

Sipariş Kodu	Ölçü	Yataklama	Besleme 50-60 HZ	Akım A	Güç W	Hız RPM	Kapasite m3/h	Birim Fiyat
V04 200 001	200X200X60	RULMANLI	220V AC	0.48	68	2550	650	45 \$



Pro Kompak AC Fanlar

Sipariş Kodu	Ölçü	Yataklama	Besleme 50-60 HZ	Akım A	Güç W	Hız RPM	Kapasite m3/h	Birim Fiyat
V04 220 001	220XØ60	RULMANLI	220V AC	0.32	48	2600	650	40 \$



V04 225 001

Pro Kompak AC Fanlar (Metal Kanatlı)

Sipariş Kodu	Ölçü	Yataklama	Besleme 50-60 HZ	Akım A	Güç W	Hız RPM	Kapasite m3/h	Birim Fiyat
V04 225 001	225X225X80	RULMANLI	220V AC	0.31	70	2650	1.020	85 \$
V04 225 002	225X225X80	RULMANLI	110V AC	0.67	70	2650	1.020	115 \$



V04 280 001

Pro Kompak AC Fanlar (Metal Kanatlı)

Sipariş Kodu	Ölçü	Yataklama	Besleme 50-60 HZ	Akım A	Güç W	Hız RPM	Kapasite m3/h	Birim Fiyat
V04 280 001	280X280X80	RULMANLI	220V AC	0.60	135	2600	1917	105 \$
V04 280 002	280X280X80	RULMANLI	110V AC	1.20	135	2600	1917	140 \$



V05 040 001

Pro Kompak DC Fanlar

Sipariş Kodu	Ölçü	Yataklama	Besleme	Akım A	Güç W	Hız RPM	Kapasite m3/h	Birim Fiyat
V05 040 001	40x40x10	BİLEZİKLİ	12V DC	0.10	1.2	7500	18	4,50 \$
V05 040 002	40x40x10	BİLEZİKLİ	24V DC	0.08	1.92	7500	18	4,50 \$



V05 050 001

Pro Kompak DC Fanlar

Sipariş Kodu	Ölçü	Yataklama	Besleme	Akım A	Güç W	Hız RPM	Kapasite m3/h	Birim Fiyat
V05 050 001	50x50x10	BİLEZİKLİ	12V DC	0.10	1.2	6000	23	4,50 \$
V05 050 002	50x50x10	BİLEZİKLİ	24V DC	0.06	1.92	6000	23	4,50 \$



V05 060 002

Pro Kompak DC Fanlar

Sipariş Kodu	Ölçü	Yataklama	Besleme	Akım A	Güç W	Hız RPM	Kapasite m3/h	Birim Fiyat
V05 060 001	60x60x25	BİLEZİKLİ	12V DC	0.19	2.4	4500	37	4,50 \$
V05 060 002	60x60x25	BİLEZİKLİ	24V DC	0.11	2.4	4500	37	4,50 \$



V05 080 001

Pro Kompak DC Fanlar

Sipariş Kodu	Ölçü	Yataklama	Besleme	Akım A	Güç W	Hız RPM	Kapasite m3/h	Birim Fiyat
V05 080 002	80x80x25	BİLEZİKLİ	12V DC	0.3	3.6	3500	69	4,20 \$
V05 080 001	80x80x25	BİLEZİKLİ	24V DC	0.15	3.6	3500	69	4,20 \$



V05 092 001

Pro Kompak DC Fanlar

Sipariş Kodu	Ölçü	Yataklama	Besleme	Akım A	Güç W	Hız RPM	Kapasite m3/h	Birim Fiyat
V05 092 001	92x92x25	BİLEZİKLİ	12V DC	0.36	4.2	3500	103	4,20 \$
V05 092 002	92x92x25	BİLEZİKLİ	24V DC	0.21	5.5	3500	103	4,20 \$



V05 120 001

Pro Kompak DC Fanlar

Sipariş Kodu	Ölçü	Yataklama	Besleme	Akım A	Güç W	Hız RPM	Kapasite m3/h	Birim Fiyat
V05 120 001	120x120x25	BİLEZİKLİ	12V DC	0.45	5.40	3200	148	8,30 \$
V05 120 002	120x120x25	BİLEZİKLİ	24V DC	0.25	6	3200	148	8,30 \$
V05 120 005	120x120x38	BİLEZİKLİ	12V DC	0.3	3.6	2500	166	11,50 \$
V05 120 003	120x120x38	BİLEZİKLİ	24V DC	0.2	4.8	2500	166	10,30 \$
V05 120 004	120x120x38	RULMANLI	48V DC	0.1	4.8	2500	166	12,50 \$



V05 172 001

Pro Kompak DC Fanlar

Sipariş Kodu	Ölçü	Yataklama	Besleme	Akım A	Güç W	Hız RPM	Kapasite m3/h	Birim Fiyat
V05 172 001	172x150x51	RULMANLI	12V DC	2.6	31.2	3000	365	55 \$
V05 172 002	172x150x51	RULMANLI	24V DC	1.3	31.2	3000	365	55 \$



V02 110 003

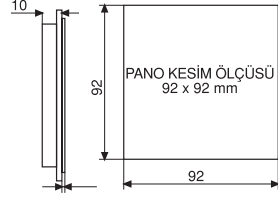

FM Serisi Kolay Montajlı Filtreler

Sipariş Kodu	Ürün Özellikleri	Renk	Birim, Fiyat
V02 110 003	110X110 FİLTRELİ GRİ MENFEZ IP 54	RAL 7035	3,10 \$
V02 110 004	110X110 FİLTRELİ SİYAH MENFEZ IP 54	RAL 9005	3,72 \$



V02 160 003

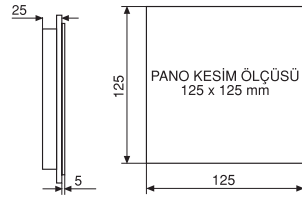

FM Serisi Kolay Montajlı Filtreler

Sipariş Kodu	Ürün Özellikleri	Renk	Birim, Fiyat
V02 160 003	160X160 FİLTRELİ GRİ MENFEZ IP 54	RAL 7035	4,10 \$
V02 160 004	160X160 FİLTRELİ SİYAH MENFEZ IP 54	RAL 9005	4,92 \$



V02 210 003

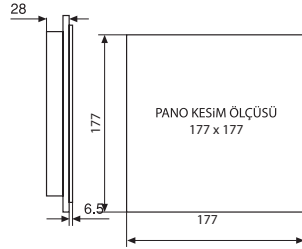

FM Serisi Kolay Montajlı Filtreler

Sipariş Kodu	Ürün Özellikleri	Renk	Birim, Fiyat
V02 210 003	210X210 FİLTRELİ GRİ MENFEZ IP 54	RAL 7035	6,80 \$
V02 210 004	210X210 FİLTRELİ SİYAH MENFEZ IP 54	RAL 9005	8,16 \$



V02 260 003

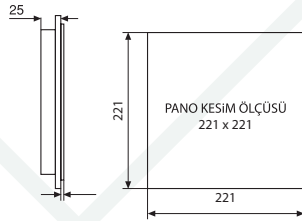

FM Serisi Kolay Montajlı Filtreler

Sipariş Kodu	Ürün Özellikleri	Renk	Birim, Fiyat
V02 260 003	260X260 FİLTRELİ GRİ MENFEZ IP 54	RAL 7035	7,90 \$
V02 260 004	260X260 FİLTRELİ SİYAH MENFEZ IP 54	RAL 9005	9,48 \$



V02 325 003

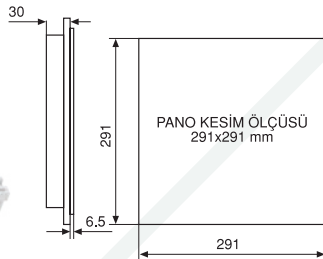

FM Serisi Kolay Montajlı Filtreler

Sipariş Kodu	Ürün Özellikleri	Renk	Birim, Fiyat
V02 325 003	325x325 FİLTRELİ GRİ MENFEZ IP 54	RAL 7035	14,80 \$
V02 325 004	325x325 FİLTRELİ SİYAH MENFEZ IP 54	RAL 9005	17,76 \$

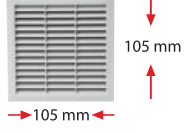

V02 110 001

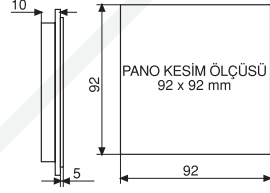

FME Serisi Kolay Montajlı Filtreler

Sipariş Kodu	Ürün Özellikleri	Renk	Birim, Fiyat
V02 110 001	110X110 FİLTRELİ GRİ MENFEZ IP 54	RAL 7035	1,95 \$
V02 110 002	110X110 FİLTRELİ SİYAH MENFEZ IP 54	RAL 9005	2,34 \$

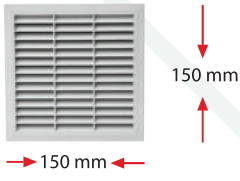

V02 160 001

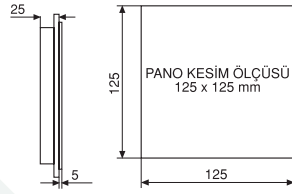

FME Serisi Kolay Montajlı Filtreler

Sipariş Kodu	Ürün Özellikleri	Renk	Birim, Fiyat
V02 160 001	160X160 FİLTRELİ GRİ MENFEZ IP 54	RAL 7035	2,20 \$
V02 160 002	160X160 FİLTRELİ SİYAH MENFEZ IP 54	RAL 9005	2,64 \$

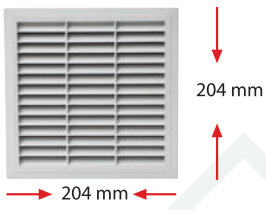

V02 210 001

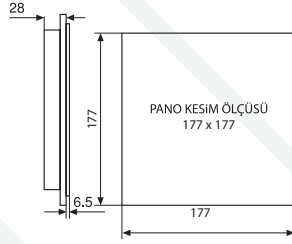

FME Serisi Kolay Montajlı Filtreler

Sipariş Kodu	Ürün Özellikleri	Renk	Birim, Fiyat
V02 210 001	210X210 FİLTRELİ GRİ MENFEZ IP 54	RAL 7035	9 \$
V02 210 002	210X210 FİLTRELİ SİYAH MENFEZ IP 54	RAL 9005	10,80 \$

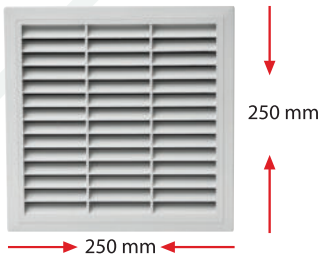

V02 260 001

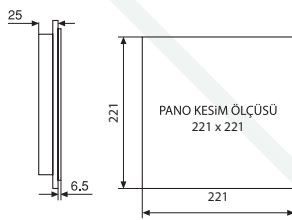

FME Serisi Kolay Montajlı Filtreler

Sipariş Kodu	Ürün Özellikleri	Renk	Birim, Fiyat
V02 260 001	260X260 FİLTRELİ GRİ MENFEZ IP 54	RAL 7035	5,65 \$
V02 260 002	260X260 FİLTRELİ SİYAH MENFEZ IP 54	RAL 9005	6,78 \$

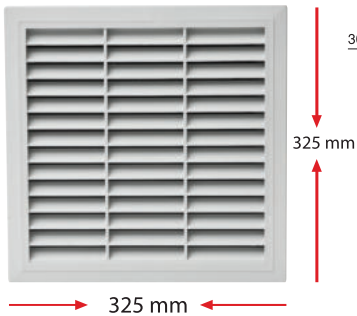

V02 325 001

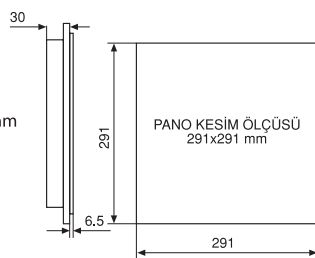

FME Serisi Kolay Montajlı Filtreler

Sipariş Kodu	Ürün Özellikleri	Renk	Birim, Fiyat
V02 325 001	325X325 FİLTRELİ GRİ MENFEZ IP 54	RAL 7035	11,80 \$
V02 325 002	325X325 FİLTRELİ SİYAH MENFEZ IP 54	RAL 9005	14,16 \$

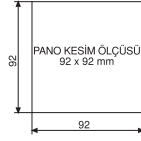

Fanlı Menfezler

Sipariş Kodu	Menfez	Fan Tipi	Besleme	Filtreli m3/h	Filtresiz m3/h	Birim, Fiyat
V01 110 001	110x110	80X80X38	230V-50/60Hz	34	43	18 \$

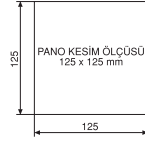

Fanlı Menfezler

Sipariş Kodu	Menfez	Fan Tipi	Besleme	Filtreli m3/h	Filtresiz m3/h	Birim, Fiyat
V01 160 001	160x160	120X120X38	230V-50/60Hz	130	163	25 \$

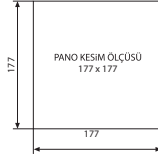

Fanlı Menfezler

Sipariş Kodu	Menfez	Fan Tipi	Besleme	Filtreli m3/h	Filtresiz m3/h	Birim, Fiyat
V01 210 001	210x210	120X120X38	230V-50/60Hz	130	163	32 \$

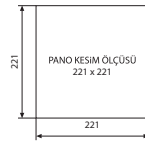

Fanlı Menfezler

Sipariş Kodu	Menfez	Fan Tipi	Besleme	Filtreli m3/h	Filtresiz m3/h	Birim, Fiyat
V01 260 001	260x260	120X120X38	230V-50/60Hz	130	163	42 \$

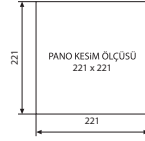

Fanlı Menfezler

Sipariş Kodu	Menfez	Fan Tipi	Besleme	Filtreli m3/h	Filtresiz m3/h	Birim, Fiyat
V01 260 002	260x260	170X150X55	230V-50/60Hz	285	350	70 \$
V01 260 003	260x260	172X150X51	230V-50/60Hz	288	361	55 \$



Fanlı Menfezler

Sipariş Kodu	Menfez	Fan Tipi	Besleme	Filtreli m3/h	Filtresiz m3/h	Birim, Fiyat
V01 260 004	260x260	225X225X80	230V-50/60Hz	755	944	115 \$

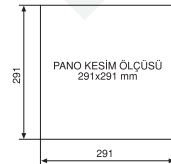

Fanlı Menfezler

Sipariş Kodu	Menfez	Fan Tipi	Besleme	Filtreli m3/h	Filtresiz m3/h	Birim, Fiyat
V01 325 001	325x325	220x60	230V-50/60Hz	520	650	78 \$

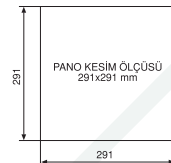

Fanlı Menfezler

Sipariş Kodu	Menfez	Fan Tipi	Besleme	Filtreli m3/h	Filtresiz m3/h	Birim, Fiyat
V01 325 002	325x325	280x280x80	230V-50/60Hz	1533	1917	145 \$



Fanlı Menfezler

Sipariş Kodu	Menfez	Fan Tipi	Besleme	Filtreli m3/h	Filtresiz m3/h	Birim, Fiyat
V01 110 002	110x110	80X80X25	110V-50/60Hz	29	36	25 \$

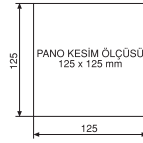

Fanlı Menfezler

Sipariş Kodu	Menfez	Fan Tipi	Besleme	Filtreli m3/h	Filtresiz m3/h	Birim, Fiyat
V01 160 002	160x160	120X120X38	110V-50/60Hz	130	163	30 \$

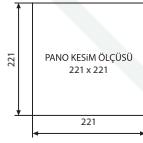

Fanlı Menfezler

Sipariş Kodu	Menfez	Fan Tipi	Besleme	Filtreli m3/h	Filtresiz m3/h	Birim, Fiyat
V01 260 005	260x260	172X150X51	110V-50/60Hz	288	361	60 \$

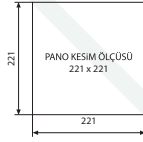

Fanlı Menfezler

Sipariş Kodu	Menfez	Fan Tipi	Besleme	Filtreli m3/h	Filtresiz m3/h	Birim, Fiyat
V01 260 006	260x260	170X150X55	110V-50/60Hz	282	353	75 \$

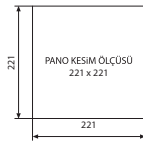

Fanlı Menfezler

Sipariş Kodu	Menfez	Fan Tipi	Besleme	Filtreli m3/h	Filtresiz m3/h	Birim, Fiyat
V01 260 010	260x260	225X225X80	110V-50/60Hz	800	1.020	165 \$



Fanlı Menfezler

Sipariş Kodu	Menfez	Fan Tipi	Besleme	Filtreli m ³ /h	Filtresiz m ³ /h	Birim, Fiyat
V01 110 003	110x110	80X80X25	24V DC	55	69	25 \$

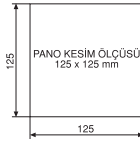

Fanlı Menfezler

Sipariş Kodu	Menfez	Fan Tipi	Besleme	Filtreli m ³ /h	Filtresiz m ³ /h	Birim, Fiyat
V01 160 003	160x160	120X120X38	24V DC	132	166	30 \$

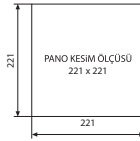

Fanlı Menfezler

Sipariş Kodu	Menfez	Fan Tipi	Besleme	Filtreli m ³ /h	Filtresiz m ³ /h	Birim, Fiyat
V01 260 007	260x260	120X120X38	24V DC	132	166	45 \$

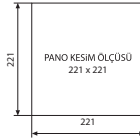

Fanlı Menfezler

Sipariş Kodu	Menfez	Fan Tipi	Besleme	Filtreli m ³ /h	Filtresiz m ³ /h	Birim, Fiyat
V01 260 008	260x260	172X150X51	24V DC	288	361	100 \$

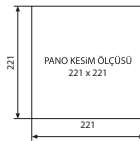

Fanlı Menfezler

Sipariş Kodu	Menfez	Fan Tipi	Besleme	Filtreli m ³ /h	Filtresiz m ³ /h	Birim, Fiyat
V01 260 009	260x260	225x225x80	24V DC	800	1.020	185 \$

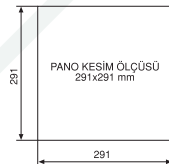

Fanlı Menfezler

Sipariş Kodu	Menfez	Fan Tipi	Besleme	Filtreli m ³ /h	Filtresiz m ³ /h	Birim, Fiyat
V01 325 004	325x325	280X280X80	24V DC	900	1250	220 \$



V03 190 001

Çatı Fanları (Vida Bağlantılı)

Sipariş Kodu	Fan Tipi	Besleme	Kapasite m ³ /h	Birim Fiyat
V03 160 001	172x150x51	230V-50/60Hz	350	75 \$
V03 162 001	170x150x55	230V-50/60Hz	350	95 \$
V03 162 002	172x150x51	110V-50/60Hz	350	110 \$
V03 175 001	Ø175 RADYAL	230V-50/60Hz	470	110 \$
V03 190 001	Ø190 RADYAL	230V-50/60Hz	600	120 \$
V03 220 001	Ø220 RADYAL	230V-50/60Hz	1000	140 \$

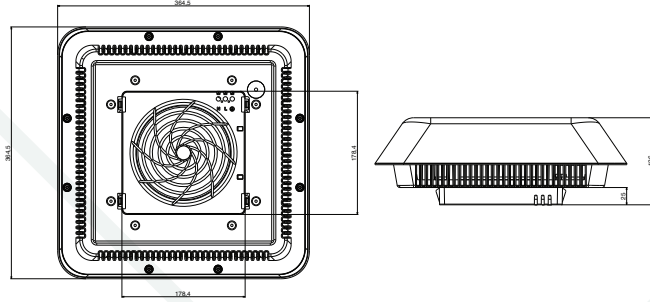

V03 190 002

Çatı Fanları (Hızlı Bağlantılı)

Sipariş Kodu	Fan Tipi	Besleme	Kapasite m ³ /h	Birim Fiyat
V03 160 002	172x150x51	230V-50/60Hz	350	75 \$
V03 162 003	170x150x55	230V-50/60Hz	350	95 \$
V03 162 004	172x150x51	110V-50/60Hz	350	110 \$
V03 175 002	Ø175 RADYAL	230V-50/60Hz	470	110 \$
V03 190 002	Ø190 RADYAL	230V-50/60Hz	600	120 \$
V03 220 002	Ø220 RADYAL	230V-50/60Hz	1000	140 \$

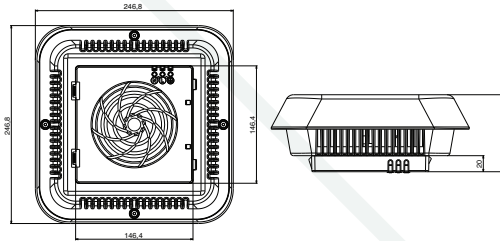

V03 133 001

Çatı Fanları (Hızlı Bağlantılı)

Sipariş Kodu	Fan Tipi	Besleme	Kapasite m ³ /h	Birim Fiyat
V03 133 001	Ø133 RADYAL	230V-50/60Hz	230	90 \$
V03 120 001	120x120x38	230V-50/60Hz	180	70 \$



Fan Termostatlar

Sipariş Kodu	Açıklama	Ayar Sahası	Kontakt Tipi	Birim, Fiyat
V10 01M 001	FAN TERMOSTATI	0-60°C	INO	8 \$



Isıtıcı Termostatlar

Sipariş Kodu	Açıklama	Ayar Sahası	Kontakt Tipi	Birim, Fiyat
V10 02K 001	ISITICI TERMOSTAT	0-60°C	INC	8 \$



Dual Termostatlar

Sipariş Kodu	Açıklama	Ayar Sahası	Kontakt Tipi	Birim, Fiyat
V10 05M 001	FAN + ISITICI TERMOSTAT	0-60°C	INO + INC	17 \$



Higrostatlar

Sipariş Kodu	Açıklama	Ayar Sahası	Kontakt Tipi	Birim, Fiyat
V10 03H 001	NEM ÖLÇER + HIGROSTAT	10-95 %RH	ICO	45 \$



Oda Termostatlar

Sipariş Kodu	Açıklama	Ayar Sahası	Kontakt Tipi	Birim, Fiyat
V10 04R 001	ODA TERMOSTATI	-	-	16 \$



V11 015 001

Pano Isıtıcıları - MPH Serisi

Sipariş Kodu	Açıklama	Besleme	Bağlantı	Birim Fiyat
V11 015 001	15 W PANO ISITICISI	110-250V AC / DC	KABLONU	20 \$
V11 025 001	25 W PANO ISITICISI	110-250V AC / DC	KABLONU	23 \$



Pano Isıtıcıları - PH Serisi

Sipariş Kodu	Açıklama	Besleme	Bağlantı	Birim Fiyat
V11 030 001	30 W PANO ISITICISI	110-250V AC / DC	KLEMENS	29 \$
V11 045 001	45 W PANO ISITICISI	110-250V AC / DC	KLEMENS	32 \$
V11 060 001	60 W PANO ISITICISI	110-250V AC / DC	KLEMENS	33 \$
V11 075 001	75 W PANO ISITICISI	110-250V AC / DC	KLEMENS	42 \$
V11 100 001	100 W PANO ISITICISI	110-250V AC / DC	KLEMENS	45 \$
V11 150 001	150 W PANO ISITICISI	110-250V AC / DC	KLEMENS	61 \$



V12 250 001

Fanlı Pano Isıtıcıları - PFH Serisi

Sipariş Kodu	Açıklama	Besleme	Bağlantı	Birim Fiyat
V12 250 001	250 W PANO ISITICISI	220-240V AC	KLEMENS	125 \$
V12 400 001	400 W PANO ISITICISI	220-240V AC	KLEMENS	165 \$



BRZ 10

EKO Kompak Aksiyel Fanlar

Sipariş Kodu	Besleme	Ölçü	Yataklama	Bağlantı	Birim Fiyat
BRZ 01	220 VAC	120x120x25	BİLEZİKLİ	KABLOLU	5,75 \$
BRZ 02	220 VAC	120x120x38	BİLEZİKLİ	KABLOLU	5,75 \$
BRZ 03	220 VAC	120x120x38	BİLEZİKLİ	SOKETLİ	5,75 \$
BRZ 04	12 VDC	120x120x25	BİLEZİKLİ	KABLOLU	6,00 \$
BRZ 05	24 VDC	120x120x25	BİLEZİKLİ	KABLOLU	6,00 \$
BRZ 06	12 VDC	120x120x38	BİLEZİKLİ	KABLOLU	6,60 \$
BRZ 07	24 VDC	120x120x38	BİLEZİKLİ	KABLOLU	6,60 \$
BRZ 08	110 VAC	120x120x38	BİLEZİKLİ	KABLOLU	6,25 \$
BRZ 09	48 VDC	120x120x38	BİLEZİKLİ	KABLOLU	6,50 \$
BRZ 10	220 VAC	90x90x25	BİLEZİKLİ	KABLOLU	6,25 \$
BRZ 11	220 VAC	90x90x38	BİLEZİKLİ	KABLOLU	6,25 \$
BRZ 12	12 VDC	90x90x25	BİLEZİKLİ	KABLOLU	2,30 \$
BRZ 13	24 VDC	90x90x25	BİLEZİKLİ	KABLOLU	2,30 \$
BRZ 14	220 VAC	80x80x38	BİLEZİKLİ	KABLOLU	6,90 \$
BRZ 15	220 VAC	80x80x25	BİLEZİKLİ	KABLOLU	6,90 \$
BRZ 16	12 VDC	80x80x25	BİLEZİKLİ	KABLOLU	2,30 \$
BRZ 17	24 VDC	80x80x25	BİLEZİKLİ	KABLOLU	2,30 \$
BRZ 18	24 VDC	60x60x20	BİLEZİKLİ	KABLOLU	2,30 \$
BRZ 19	24 VDC	50x50x10	BİLEZİKLİ	KABLOLU	2,30 \$
BRZ 20	24 VDC	40x40x10	BİLEZİKLİ	KABLOLU	2,30 \$



BRZ 21

EKO Kompak Aksiyel Fanlar

Sipariş Kodu	Besleme	Ölçü	Yataklama	Bağlantı	Birim Fiyat
BRZ 21	220 VAC	172x150x51	BİLEZİKLİ	KABLOLU	16,00 \$
BRZ 22	24 VDC	172x150x51	BİLEZİKLİ	KABLOLU	16,00 \$
BRZ 23	115 VAC	172x150x51	BİLEZİKLİ	KABLOLU	16,00 \$



EKO Kompak Aksiyel Fanlar

Sipariş Kodu	Besleme	Ölçü	Yataklama	Bağlantı	Birim Fiyat
BRZ 24	220 VAC	Ø220x60	BİLEZİKLİ	KABLOLU	30,00 \$

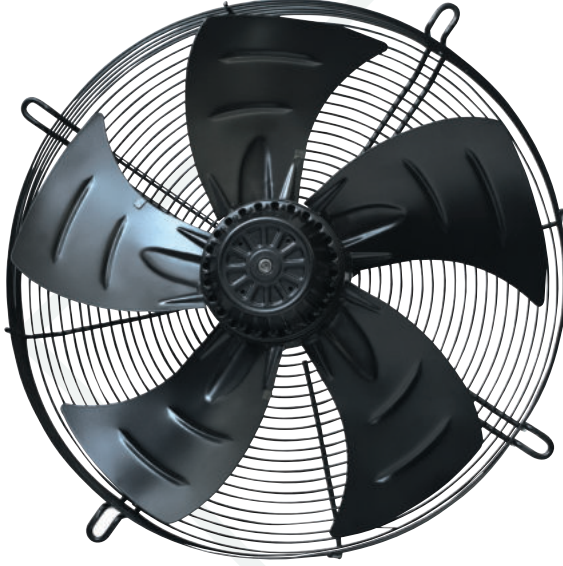

V07 400 001

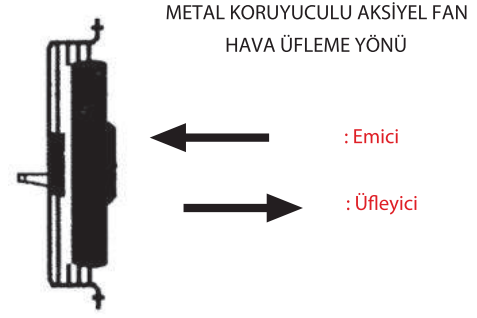

Aksiyel Emici Fanlar

Sipariş Kodu	Besleme	Yataklama	Güç	Hız	Kapasite	Birim Fiyat
V07 250 001	220-240 VAC	RULMAN	65W	1400RPM	1530m ³ /h	80 \$
V07 300 001	220-240 VAC	RULMAN	115W	1400RPM	1900m ³ /h	90 \$
V07 350 001	220-240 VAC	RULMAN	190W	1400RPM	3550m ³ /h	110 \$
V07 400 001	220-240 VAC	RULMAN	260W	1400RPM	4450m ³ /h	120 \$
V07 450 001	220-240 VAC	RULMAN	360W	1400RPM	5800m ³ /h	150 \$
V07 500 001	220-240 VAC	RULMAN	420W	1400RPM	6950m ³ /h	185 \$
V07 550 001	220-240 VAC	RULMAN	550W	1400RPM	8500m ³ /h	210 \$

Aksiyel Üfleyici Fanlar

Sipariş Kodu	Besleme	Yataklama	Güç	Hız	Kapasite	Birim Fiyat
V08 250 001	220-240 VAC	RULMAN	65W	1400RPM	1530m ³ /h	80 \$
V08 300 001	220-240 VAC	RULMAN	115W	1400RPM	1900m ³ /h	90 \$
V08 350 001	220-240 VAC	RULMAN	190W	1400RPM	3550m ³ /h	110 \$
V08 400 001	220-240 VAC	RULMAN	260W	1400RPM	4450m ³ /h	120 \$
V08 450 001	220-240 VAC	RULMAN	360W	1400RPM	5800m ³ /h	150 \$
V08 500 001	220-240 VAC	RULMAN	420W	1400RPM	6950m ³ /h	185 \$
V08 550 001	220-240 VAC	RULMAN	550W	1400RPM	8500m ³ /h	210 \$



Turbo Fanlar - TRF Serisi

Sipariş Kodu	Besleme	Akım	Güç	Hız	Kapasite	Birim Fiyat
V09 180 001	220-240 VAC	0.14A	18W	1850	150 m3/h	13,50 \$
V09 240 001	220-240 VAC	0.25A	26W	2450	170 m3/h	15,50 \$
V09 300 001	220-240 VAC	0.27A	32W	2100	230 m3/h	21,50 \$



V06 190 001

Radyal Fanlar

Sipariş Kodu	Teknik Parametreler	Birim Fiyat
V06 133 001	Ø133 GERİYE DÖNÜK GENİŞ KANATLI	60 \$
V06 175 001	Ø175 GERİYE DÖNÜK GENİŞ KANATLI	65 \$
V06 190 001	Ø190 GERİYE DÖNÜK GENİŞ KANATLI	72 \$
V06 220 001	Ø220 GERİYE DÖNÜK GENİŞ KANATLI	84 \$

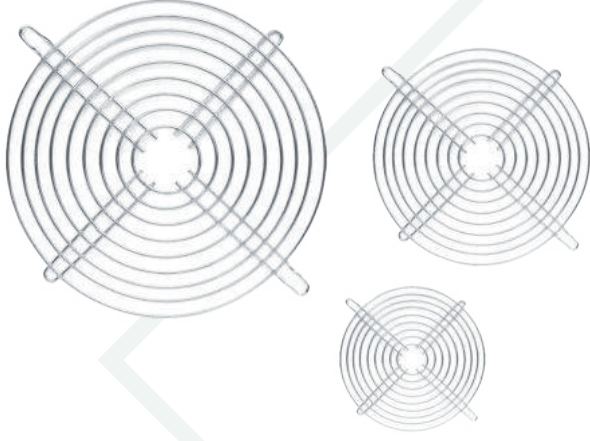

Metal Fan Koruma Telleri - VT Serisi

Sipariş Kodu	Açıklama	Koli Adeti	Birim Fiyat
V13 080 001	80x80mm	100	0,45 \$
V13 090 001	90x90mm	100	0,55 \$
V13 120 001	120x120mm	100	0,70 \$
V13 170 001	170x170mm	100	0,90 \$
V13 225 001	225x225mm	100	2,50 \$
V13 280 001	280x280mm	100	6 \$

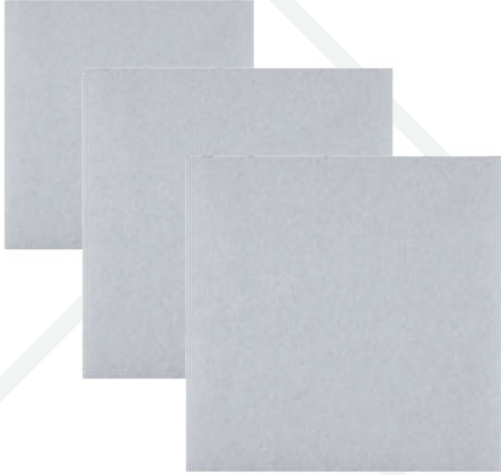

Filtre Ünitesi - VFM Serisi (Toz Tutucu)

Sipariş Kodu	Açıklama	Koli Adeti	Birim Fiyat
V14 110 001	110x110mm	10	4 \$
V14 150 001	150x150mm	10	5 \$
V14 210 001	210x210mm	10	6 \$
V14 250 001	250x250mm	10	8 \$
V14 325 001	325x325mm	10	14 \$

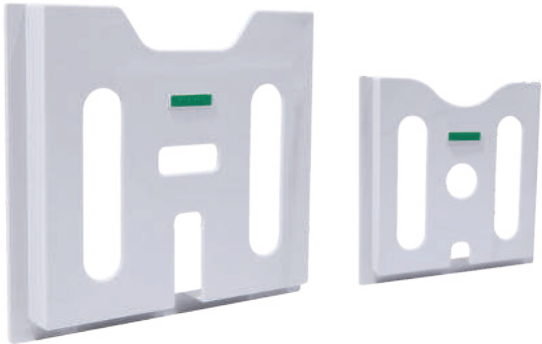

Proje Cebi

Sipariş Kodu	Özellik	Birim Fiyat
V15 A4 001	A4 Proje Cebi	2,60 \$
V15 A5 001	A5 Proje Cebi	2,10 \$

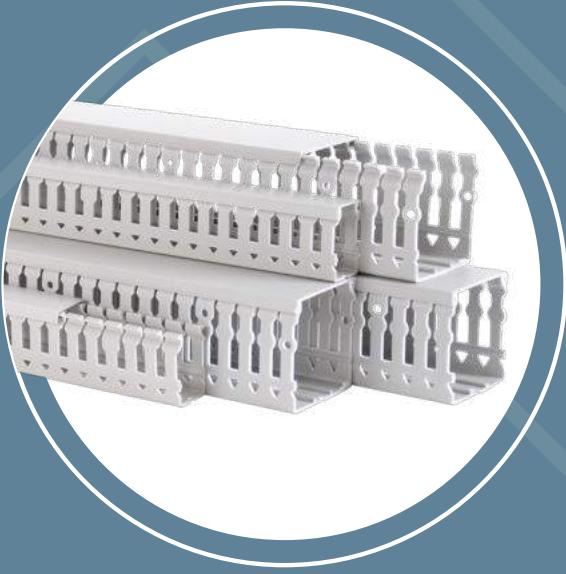

DELİKLİ KABLO KANALLARI VE AKSESUARLARI

Tırnak Aralığı 6 mm

Kablo kanalının tırnak genişlikleri **6 mm** olarak tasarlanmasından dolayı birden çok ya da daha kalın kabloların tırnak aralarından geçişi için tek tırnak kırılması yeterli olacaktır.

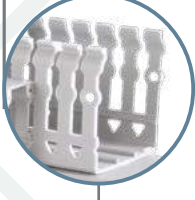

Tırnak Kırılımı

Kolay ve hiç bir aparat kullanmadan istenilen tırnakların **90 derecelik** açıyla kırılmasını sağlayan tırnak çizgileri vardır. Bu şekilde rahat ve çapaksız bir görüntü elde edersiniz.

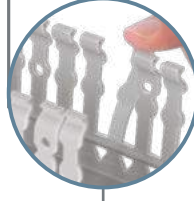

Tırnak Delik Tasarımı

Tırnak üzerinde bulunan yuvarlak delik tasarımı sayesinde sinyal kablolarınızı diğer kablolardan ayrı olarak kanaldan çıkartabilirsiniz.

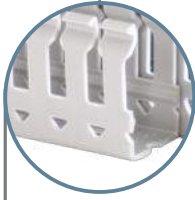
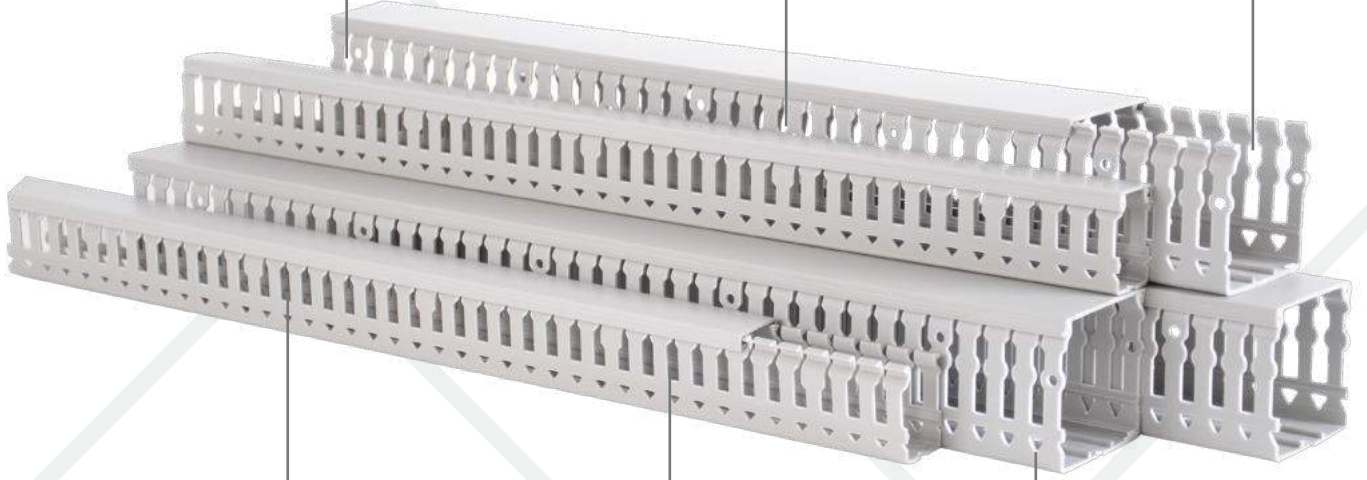
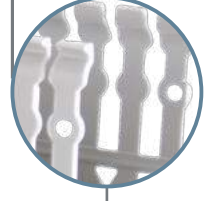

Duvar Delik Tasarımı

Yan duvarlardaki delik tasarımıyla kablo bağlarının kullanılmasında kolaylık sağlar.

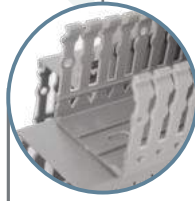

Duvar Kırılımı

90 derece kanal köşelerinin birleştirilmesinde sorunsuz ve çapaksız bir entegrasyon sağlar. Bunun sayesinde panolarınızın daha şık ve rijit görünmesini sağlarsınız.

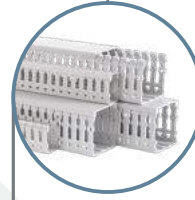

RAL 7030

Uluslararası standartlara uygundur.

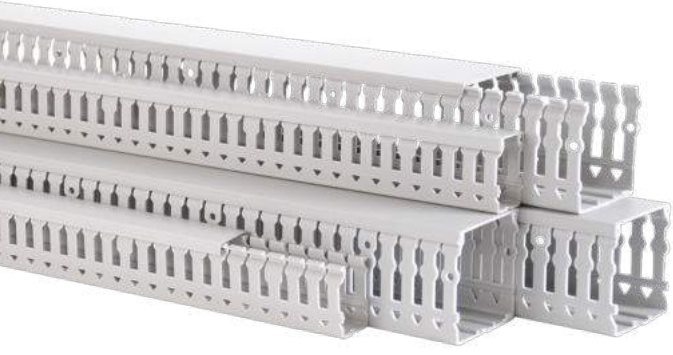

Delikli Kablo Kanalları

Ürün Kodu	Açıklama	Ambalaj Kutu/m.	Birim Fiyatı
CWD 2540G	25x40 Delikli Kablo Kanalı	100 m.	9,60 ₺
CWD 2560G	25x60 Delikli Kablo Kanalı	60 m.	15,90 ₺
CWD 2580G	25x80 Delikli Kablo Kanalı	48 m.	20,10 ₺
CWD 4040G	40x40 Delikli Kablo Kanalı	52 m.	13,50 ₺
CWD 4060G	40x60 Delikli Kablo Kanalı	36 m.	18,20 ₺
CWD 4080G	40x80 Delikli Kablo Kanalı	48 m.	25,60 ₺
CWD 4010G	40x100 Delikli Kablo Kanalı	40 m.	31,10 ₺
CWD 6040G	60x40 Delikli Kablo Kanalı	36 m.	19,70 ₺
CWD 6060G	60x60 Delikli Kablo Kanalı	48 m.	23,90 ₺
CWD 6080G	60x80 Delikli Kablo Kanalı	32 m.	31,00 ₺
CWD 6010G	60x100 Delikli Kablo Kanalı	32 m.	36,70 ₺
CWD 8040G	80x40 Delikli Kablo Kanalı	48 m.	22,60 ₺
CWD 8060G	80x60 Delikli Kablo Kanalı	32 m.	29,80 ₺
CWD 8080G	80x80 Delikli Kablo Kanalı	24 m.	36,50 ₺
CWD 8010G	80x100 Delikli Kablo Kanalı	24 m.	50,90 ₺
CWD 1060G	100x60 Delikli Kablo Kanalı	24 m.	37,60 ₺
CWD 1080G	100x80 Delikli Kablo Kanalı	16 m.	45,50 ₺
CWD 1010G	100x100 Delikli Kablo Kanalı	16 m.	71,80 ₺

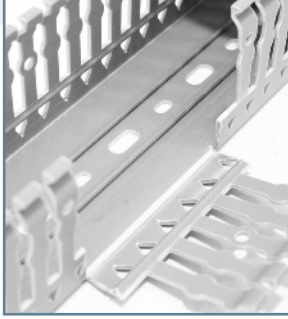

KIRILIM

Alt tabandaki kırılım çizgileri sayesinde 90° derece kablo kanalı bağlantılarında kusursuz bağlantı ve montaj imkanı sağlar.



KAPAK TIRNAK

Kanal kapaklarındaki özel tırnak tasarımı, sevkiyat yada vibrasyon durumunda kapakların kanallardan çıkmasını sağlar. Bu şekilde her durumda daha rijit ve kusursuz bir görüntü elde edersiniz.

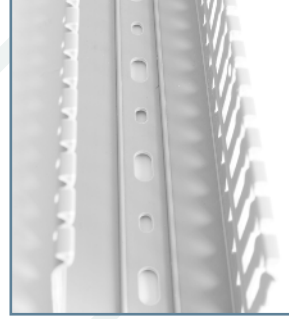

TABAN

IEC standartlarına uygunluk ile taban delikleri, pano montajı yaparken kolaylıkla montaj yapılmasını sağlar.



TIRNAK KIRILIMI

90° derece kırılım ile pratik ve çapaksız montaj imkanı sağlar.

Delikli Kablo Kanal Kapakları

Ürün Kodu	Ölçü (mm)	Renk	Ambalaj Kutu/m.	Birim Fiyatı
CWC 250	25	RAL 7030 Gri	10x2 m.	4,50 ₺
CWC 400	40	RAL 7030 Gri	10x2 m.	7,10 ₺
CWC 600	60	RAL 7030 Gri	10x2 m.	11,90 ₺
CWC 800	80	RAL 7030 Gri	10x2 m.	18,30 ₺
CWC 1000	100	RAL 7030 Gri	10x2 m.	26,70 ₺

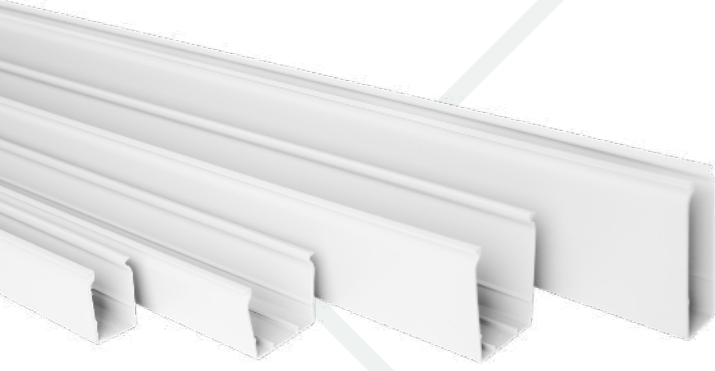

Deliksiz Kablo Kanalları

Ürün Kodu	Açıklama	Ambalaj Kutu/m.	Birim Fiyatı
NS-CWD 2540G	25x40 Deliksiz Kablo Kanalı	100 m.	10,55 ₺
NS-CWD 2560G	25x60 Deliksiz Kablo Kanalı	60 m.	17,47 ₺
NS-CWD 2580G	25x80 Deliksiz Kablo Kanalı	48 m.	22,10 ₺
NS-CWD 4040G	40x40 Deliksiz Kablo Kanalı	52 m.	14,85 ₺
NS-CWD 4060G	40x60 Deliksiz Kablo Kanalı	36 m.	19,97 ₺
NS-CWD 4080G	40x80 Deliksiz Kablo Kanalı	48 m.	28,07 ₺
NS-CWD 4010G	40x100 Deliksiz Kablo Kanalı	40 m.	34,19 ₺
NS-CWD 6040G	60x40 Deliksiz Kablo Kanalı	36 m.	21,59 ₺
NS-CWD 6060G	60x60 Deliksiz Kablo Kanalı	48 m.	26,21 ₺
NS-CWD 6080G	60x80 Deliksiz Kablo Kanalı	32 m.	34,06 ₺
NS-CWD 6010G	60x100 Deliksiz Kablo Kanalı	32 m.	40,30 ₺
NS-CWD 8040G	80x40 Deliksiz Kablo Kanalı	48 m.	24,86 ₺
NS-CWD 8060G	80x60 Deliksiz Kablo Kanalı	32 m.	32,70 ₺
NS-CWD 8080G	80x80 Deliksiz Kablo Kanalı	24 m.	40,05 ₺
NS-CWD 8010G	80x100 Deliksiz Kablo Kanalı	24 m.	55,89 ₺
NS-CWD 1060G	100x60 Deliksiz Kablo Kanalı	24 m.	41,30 ₺
NS-CWD 1080G	100x80 Deliksiz Kablo Kanalı	16 m.	50,02 ₺
NS-CWD 1010G	100x100 Deliksiz Kablo Kanalı	16 m.	78,97 ₺



Kablo Kanalı El Aletleri

Ürün Kodu	Açıklama	Ambalaj Kutu/ Adet	Birim Fiyatı
CHT 01	El Tipi Kablo Kanalı Kesme Makası	1	1.500 ₺
CHT 02	Masa Tipi Kablo Kanalı Kesme Makası	1	8.000 ₺

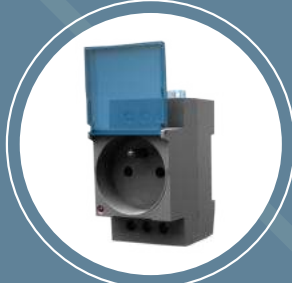

Pano Prizleri



Buat Klemensleri



Kablo Bağları



SKP Pabuçları

SARF MALZEMELER



Rakorlar

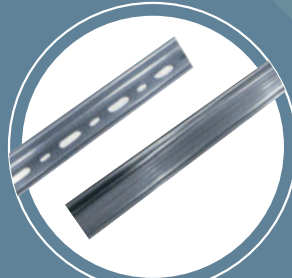

Raylar



W Otomat Baraları



Kablo Bağları

Ürün Kodu	Ölçü (mm)	Açılma Mukavemeti (Kg)	Renk	Ambalaj Adedi	Koli Adedi	Birim Fiyatı
ÇKB 100-2 B	2,5x100	8	Beyaz	100	50.000	0,0540 ₺
ÇKB 150-2 B	2,5x150	8	Beyaz	100	25.000	0,0860 ₺
ÇKB 200-2 B	2,5x200	8	Beyaz	100	25.000	0,1130 ₺
ÇKB 140-3 B	3,6x140	18	Beyaz	100	25.000	0,1230 ₺
ÇKB 150-3 B	3,6x150	18	Beyaz	100	20.000	0,1270 ₺
ÇKB 200-3 B	3,6x200	18	Beyaz	100	20.000	0,1660 ₺
ÇKB 250-3 B	3,6x250	18	Beyaz	100	10.000	0,2130 ₺
ÇKB 280-3 B	3,6x280	18	Beyaz	100	10.000	0,2410 ₺
ÇKB 300-3 B	3,6x300	18	Beyaz	100	10.000	0,2600 ₺
ÇKB 370-3 B	3,6x370	18	Beyaz	100	10.000	0,3150 ₺
ÇKB 120-4 B	4,6x120	22	Beyaz	100	10.000	0,1430 ₺
ÇKB 200-4 B	4,6x200	22	Beyaz	100	10.000	0,2190 ₺
ÇKB 250-4 B	4,6x250	22	Beyaz	100	10.000	0,2940 ₺
ÇKB 300-4 B	4,6x300	22	Beyaz	100	10.000	0,3430 ₺
ÇKB 370-4 B	4,6x370	22	Beyaz	100	5.000	0,4330 ₺
ÇKB 430-4 B	4,6x430	22	Beyaz	100	5.000	0,5490 ₺
ÇKB 300-7 B	7,6x300	55	Beyaz	100	5.000	0,6490 ₺
ÇKB 370-7 B	7,6x370	55	Beyaz	100	5.000	0,7880 ₺
ÇKB 450-7 B	7,6x450	55	Beyaz	100	2.000	0,9800 ₺
ÇKB 540-7 B	7,6x540	55	Beyaz	100	1.000	1,3390 ₺
ÇKB 610-7 B	7,6x610	55	Beyaz	100	1.000	1,4690 ₺
ÇKB 750-7 B	7,6x750	55	Beyaz	100	1.000	1,8650 ₺
ÇKB 450-8 B	8,8x450	80	Beyaz	100	2.000	1,2900 ₺
ÇKB 750-8 B	8,8x750	80	Beyaz	100	1.000	2,2980 ₺
ÇKB 1220-8 B	8,8x1220	80	Beyaz	100	1.000	3,9830 ₺
ÇKB 920-9 B	9,0x920	110	Beyaz	100	1.000	2,7590 ₺



Kablo Bağları

Ürün Kodu	Ölçü (mm)	Açılma Mukavemeti (Kg)	Renk	Ambalaj Adedi	Koli Adedi	Birim Fiyatı
ÇKB 100-2 S	2,5x100	8	Siyah	100	50.000	0,0540 ₺
ÇKB 150-2 S	2,5x150	8	Siyah	100	25.000	0,0860 ₺
ÇKB 200-2 S	2,5x200	8	Siyah	100	25.000	0,1130 ₺
ÇKB 140-3 S	3,6x140	18	Siyah	100	25.000	0,1230 ₺
ÇKB 150-3 S	3,6x150	18	Siyah	100	20.000	0,1270 ₺
ÇKB 200-3 S	3,6x200	18	Siyah	100	20.000	0,1660 ₺
ÇKB 250-3 S	3,6x250	18	Siyah	100	10.000	0,2130 ₺
ÇKB 280-3 S	3,6x280	18	Siyah	100	10.000	0,2410 ₺
ÇKB 300-3 S	3,6x300	18	Siyah	100	10.000	0,2600 ₺
ÇKB 370-3 S	3,6x370	18	Siyah	100	10.000	0,3150 ₺
ÇKB 120-4 S	4,6x120	22	Siyah	100	10.000	0,1430 ₺
ÇKB 200-4 S	4,6x200	22	Siyah	100	10.000	0,2190 ₺
ÇKB 250-4 S	4,6x250	22	Siyah	100	10.000	0,2940 ₺
ÇKB 300-4 S	4,6x300	22	Siyah	100	10.000	0,3430 ₺
ÇKB 370-4 S	4,6x370	22	Siyah	100	5.000	0,4330 ₺
ÇKB 430-4 S	4,6x430	22	Siyah	100	5.000	0,5490 ₺
ÇKB 300-7 S	7,6x300	55	Siyah	100	5.000	0,6490 ₺
ÇKB 370-7 S	7,6x370	55	Siyah	100	5.000	0,7880 ₺
ÇKB 450-7 S	7,6x450	55	Siyah	100	2.000	0,9800 ₺
ÇKB 540-7 S	7,6x540	55	Siyah	100	1.000	1,3390 ₺
ÇKB 610-7 S	7,6x610	55	Siyah	100	1.000	1,4690 ₺
ÇKB 750-7 S	7,6x750	55	Siyah	100	1.000	1,8650 ₺
ÇKB 450-8 S	8,8x450	80	Siyah	100	2.000	1,2900 ₺
ÇKB 750-8 S	8,8x750	80	Siyah	100	1.000	2,2980 ₺
ÇKB 1220-8 S	8,8x1220	80	Siyah	100	1.000	3,9830 ₺
ÇKB 920-9 S	9,0x920	110	Siyah	100	1.000	2,7590 ₺



Kablo Bağı Etiketleri

Ürün Kodu	Ölçü (mm)	Ambalaj Adedi	Birim Fiyatı
ÇKE 29X8 01	29x8	100	1,15 ₺
ÇKE 39X15 01	39x15	100	1,79 ₺

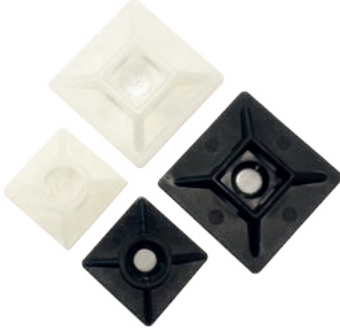

Yapışkanlı Kroşeler

Ürün Kodu	Ölçü (mm)	Renk	Ambalaj Adedi	Koli Adedi	Birim Fiyatı
ÇKB 19-19 B	19x19	Beyaz	100	20.000	0,33 ₺
ÇKB 28-28 B	28x28	Beyaz	100	5.000	0,56 ₺

Yapışkanlı Kroşeler

Ürün Kodu	Ölçü (mm)	Renk	Ambalaj Adedi	Koli Adedi	Birim Fiyatı
ÇKB 19-19 S	19x19	Siyah	100	20.000	0,33 ₺
ÇKB 28-28 S	28x28	Siyah	100	5.000	0,56 ₺



Vidalı Kroşeler

Ürün Kodu	Ölçü (mm)	Renk	Ambalaj Adedi	Koli Adedi	Birim Fiyatı
ÇKB 9-15 B	15x9	Beyaz	100	15.000	0,19 ₺
ÇKB 22-15 B	15x22	Beyaz	100	5.000	0,46 ₺

Vidalı Kroşeler

Ürün Kodu	Ölçü (mm)	Renk	Ambalaj Adedi	Koli Adedi	Birim Fiyatı
ÇKB 9-15 S	15x9	Siyah	100	20.000	0,19 ₺
ÇKB 22-15 S	15x22	Siyah	100	5.000	0,46 ₺

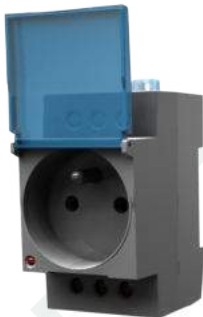

YENİ

Pano Prizi

Ürün Kodu	Ürün Özellikleri	Kutu Adedi	Birim Fiyatı
ÇP 6801	Pano Prizi Topraklı	5	27,00 ₺
ÇP 6802	Pano Prizi LED + TOPRAK	5	46,00 ₺
ÇP 6803	Pano Prizi UPS	5	27,00 ₺
ÇP 6804	Pano Prizi LED + UPS	5	46,00 ₺
ÇP 6805	Pano Prizi Koruma Kilitli	5	46,00 ₺

Kablo Pabuçları

Ürün Kodu	Ürün Özellikleri ve Kablo Kesiti	Delik Çapı (M)	Koli Adedi	Birim Fiyatı
ÇP 4900	6-M4 STANDART KABLO PABUCU	4	1.000	0,99 ₺
ÇP 4901	10-M5 STANDART KABLO PABUCU	5	800	1,26 ₺
ÇP 4901-1	10-M6 KABLO PABUCU	6	800	1,26 ₺
ÇP 4901-2	10-M8 KABLO PABUCU	8	800	1,26 ₺
ÇP 4902	16-M6 STANDART KABLO PABUCU	6	400	1,94 ₺
ÇP 4902-1	16-M8 KABLO PABUCU	8	400	1,94 ₺
ÇP 4902-2	16-M10 KABLO PABUCU	10	400	1,94 ₺
ÇP 4903	25-M8 STANDART KABLO PABUCU	8	250	3,10 ₺
ÇP 4903-1	25-M10 KABLO PABUCU	10	250	3,10 ₺
ÇP 4904	35-M8 STANDART KABLO PABUCU	8	100	4,24 ₺
ÇP 4904-1	35-M10 KABLO PABUCU	10	100	4,24 ₺
ÇP 4905	50-M10 STANDART KABLO PABUCU	10	100	6,40 ₺
ÇP 4905-1	50-M12 KABLO PABUCU	12	100	6,40 ₺
ÇP 4906	70-M10 STANDART KABLO PABUCU	10	70	8,21 ₺
ÇP 4906-1	70-M12 KABLO PABUCU	12	70	8,21 ₺
ÇP 4907	95-M12 STANDART KABLO PABUCU	12	70	10,33 ₺
ÇP 4907-1	95-M10 KABLO PABUCU	10	70	10,33 ₺
ÇP 4908	120-M12 STANDART KABLO PABUCU	12	35	15,30 ₺
ÇP 4908-1	120-M16 KABLO PABUCU	16	35	15,30 ₺
ÇP 4909	150-M12 STANDART KABLO PABUCU	12	25	22,55 ₺
ÇP 4909-1	150-M10 KABLO PABUCU	10	25	22,55 ₺
ÇP 4910	185-M16 STANDART KABLO PABUCU	16	15	26,43 ₺
ÇP 4910-1	185-M12 KABLO PABUCU	12	15	26,43 ₺
ÇP 4911	240-M16 STANDART KABLO PABUCU	16	15	34,99 ₺
ÇP 4911-1	240-M12 KABLO PABUCU	12	15	34,99 ₺

Kablo Pabuçları EKO

Ürün Kodu	Ürün Özellikleri ve Kablo Kesiti	Delik Çapı (M)	Koli Adedi	Birim Fiyatı
ÇP 4902E	16-M6 STANDART KABLO PABUCU EKO	6	400	1,08 ₺
ÇP 4903E	25-M8 STANDART KABLO PABUCU EKO	8	250	2,24 ₺
ÇP 4904E	35-M8 STANDART KABLO PABUCU EKO	8	100	2,96 ₺
ÇP 4905E	50-M10 STANDART KABLO PABUCU EKO	10	100	3,80 ₺
ÇP 4906E	70-M10 STANDART KABLO PABUCU EKO	10	70	6,39 ₺
ÇP 4907E	95-M12 STANDART KABLO PABUCU EKO	12	70	7,38 ₺
ÇP 4908E	120-M12 STANDART KABLO PABUCU EKO	12	35	10,33 ₺
ÇP 4909E	150-M12 STANDART KABLO PABUCU EKO	12	25	15,33 ₺
ÇP 4910E	185-M16 STANDART KABLO PABUCU EKO	16	15	18,36 ₺
ÇP 4911E	240-M16 STANDART KABLO PABUCU EKO	16	15	27,51 ₺

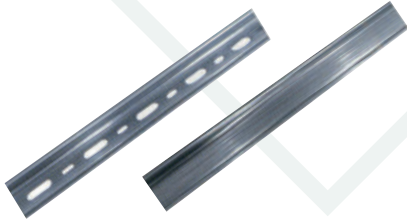
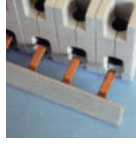

Trifaze Otomat Baraları

Ürün Kodu	Ürün Özellikleri	Koli Adedi	Birim Fiyatı
ÇP 4972	Trifaze Bara 53 cm 1,5 mm.	25	98,00 ₺
ÇP 4973	Trifaze Bara 106 cm 1,5 mm.	25	196,00 ₺
ÇP 4982	Trifaze Bara 53 cm 1 mm.	25	59,00 ₺
ÇP 4982-1	Trifaze Bara 106 cm 1 mm.	25	118,00 ₺
ÇP 4995	Trifaze Bara Kapağı	25	0,30 ₺

Monofaze Otomat Baraları

Ürün Kodu	Ürün Özellikleri	Koli Adedi	Birim Fiyatı
ÇP 4976	Monofaze Bara 53 cm 1 mm.	50	23,00 ₺
ÇP 4977	Monofaze Bara 106 cm 1 mm.	50	46,00 ₺
ÇP 4978	Monofaze Bara 53 cm 1,5 mm.	50	39,00 ₺
ÇP 4979	Monofaze Bara 106 cm 1,5 mm.	50	77,00 ₺
ÇP 4996	Monofaze Bara Kapağı	50	0,30 ₺

Topraklama Baraları

Ürün Kodu	Ürün Özellikleri	Koli Adedi	Birim Fiyatı
ÇP 4974	Topraklama Barası 2 mm. 31 Vida	20	91,00 ₺
ÇP 4975	Topraklama Barası 2 mm. 61 Vida	20	107,00 ₺
ÇP 4980	Topraklama Barası 1,5mm. 31 Vida	50	72,00 ₺
ÇP 4981	Topraklama Barası 1,5mm. 61 Vida	30	88,00 ₺

W. Otomat ve Klemens Rayları (35x7,5)*

Ürün Kodu	Ürün Özellikleri	Ambalaj Adedi	Birim Fiyatı
ÇP 4983	Galvaniz Kap. Otomat Rayı Delikli 1 mt.	20	7,80 ₺
ÇP 4984	Galvaniz Kap. Otomat Rayı Delikli 2 mt.	20	14,10 ₺
ÇP 4985	Galvaniz Kap. Otomat Rayı Deliksiz 1 mt.	20	7,80 ₺
ÇP 4986	Galvaniz Kap. Otomat Rayı Deliksiz 2 mt.	20	14,10 ₺

*İstenilen ölçüde üretim yapılmaktadır.

W. Otomat ve Klemens Rayları (35x15)*

Ürün Kodu	Ürün Özellikleri	Ambalaj Adedi	Birim Fiyatı
ÇP 4987	Galvaniz Kap. Otomat Rayı Delikli 1 mt.	10	13,20 ₺
ÇP 4988	Galvaniz Kap. Otomat Rayı Delikli 2 mt.	10	26,30 ₺
ÇP 4989	Galvaniz Kap. Otomat Rayı Deliksiz 1 mt.	10	13,20 ₺
ÇP 4990	Galvaniz Kap. Otomat Rayı Deliksiz 2 mt.	10	26,30 ₺

*İstenilen ölçüde üretim yapılmaktadır.

W. Otomat Ray Yükseltisi

Ürün Kodu	Ürün Özellikleri	Ambalaj Adedi	Birim Fiyatı
ÇP 4991	Ray Yükseltisi	50	4,50 ₺

Rakorlar - Gri



Ürün Kodu (Açık Gri)	Ürün Kodu (Koyu Gri)	Ürün Özellikleri	Ambalaj Adedi	Koli Adedi	Birim Fiyatı
ÇP 40001	ÇP 40031	PG7 Etanj Plastik Rakor	450	2700	0,80 ₺
ÇP 40002	ÇP 40032	PG9 Etanj Plastik Rakor	300	1800	0,90 ₺
ÇP 40003	ÇP 40033	PG11 Etanj Plastik Rakor	200	1200	1,15 ₺
ÇP 40004	ÇP 40034	PG13,5 Etanj Plastik Rakor	175	1050	1,25 ₺
ÇP 40005	ÇP 40035	PG16 Etanj Plastik Rakor	125	750	1,55 ₺
ÇP 40006	ÇP 40036	PG21 Etanj Plastik Rakor	75	450	2,25 ₺
ÇP 40007	ÇP 40037	PG29 Etanj Plastik Rakor	40	240	4,00 ₺
ÇP 40008	ÇP 40038	PG36 Etanj Plastik Rakor	20	120	6,80 ₺
ÇP 40009	ÇP 40039	PG42 Etanj Plastik Rakor	15	90	10,25 ₺
ÇP 40010	ÇP 40040	PG48 Etanj Plastik Rakor	12	72	11,50 ₺

Rakorlar - Siyah



Ürün Kodu	Ürün Özellikleri	Ambalaj Adedi	Koli Adedi	Birim Fiyatı
ÇP 40021	PG7 Etanj Plastik Rakor	450	2700	0,80 ₺
ÇP 40022	PG9 Etanj Plastik Rakor	300	1800	0,90 ₺
ÇP 40023	PG11 Etanj Plastik Rakor	200	1200	1,15 ₺
ÇP 40024	PG13,5 Etanj Plastik Rakor	175	1050	1,25 ₺
ÇP 40025	PG16 Etanj Plastik Rakor	125	750	1,55 ₺
ÇP 40026	PG21 Etanj Plastik Rakor	75	450	2,25 ₺
ÇP 40027	PG29 Etanj Plastik Rakor	40	240	4,00 ₺
ÇP 40028	PG36 Etanj Plastik Rakor	20	120	6,80 ₺
ÇP 40029	PG42 Etanj Plastik Rakor	15	90	10,25 ₺
ÇP 40030	PG48 Etanj Plastik Rakor	12	72	11,50 ₺

Metrik Rakorlar - Gri



Ürün Kodu (Açık Gri)	Ürün Kodu (Koyu Gri)	Ürün Özellikleri	Ambalaj Adedi	Koli Adedi	Birim Fiyatı
ÇP 42001	ÇP 42029	M - 12	450	2700	0,79 ₺
ÇP 42002	ÇP 42030	M - 16	200	1200	1,10 ₺
ÇP 42003	ÇP 42031	M - 20	175	750	1,55 ₺
ÇP 42004	ÇP 42032	M - 25	75	450	2,25 ₺
ÇP 42005	ÇP 42033	M - 32	40	240	4,80 ₺
ÇP 42006	ÇP 42034	M - 40	20	120	7,75 ₺
ÇP 42007	ÇP 42035	M - 50	15	90	12,00 ₺
ÇP 42008	ÇP 42036	M - 63	12	72	16,15 ₺

Metrik Rakorlar - Siyah



Ürün Kodu	Ürün Özellikleri	Ambalaj Adedi	Koli Adedi	Birim Fiyatı
ÇP 42021	M - 12	450	2700	0,79 ₺
ÇP 42022	M - 16	200	1200	1,10 ₺
ÇP 42023	M - 20	175	750	1,55 ₺
ÇP 42024	M - 25	75	450	2,25 ₺
ÇP 42025	M - 32	40	240	4,80 ₺
ÇP 42026	M - 40	20	120	7,75 ₺
ÇP 42027	M - 50	15	90	12,00 ₺
ÇP 42028	M - 63	12	72	16,15 ₺



Dışlı Spiral Boru

Ürün Kodu	Ürün Özellikleri	Koli Adedi	Birim Fiyatı
ÇP 30010	10'lük Sipral Boru	30	4,76 ₺
ÇP 30012	12'lik Sipral Boru	30	4,90 ₺
ÇP 30014	14'lük Sipral Boru	30	5,00 ₺
ÇP 30016	16'lık Sipral Boru	30	5,65 ₺
ÇP 30020	20'lik Sipral Boru	30	7,85 ₺
ÇP 30022	22'lik Sipral Boru	30	8,45 ₺
ÇP 30025	25'lik Sipral Boru	30	9,20 ₺
ÇP 30030	30'lük Sipral Boru	30	12,75 ₺
ÇP 30032	32'lik Sipral Boru	30	14,21 ₺
ÇP 30038	38'lik Sipral Boru	30	21,00 ₺



Dışlı Spiral Rakor

Ürün Kodu	Ürün Özellikleri	Koli Adedi	Birim Fiyatı
DX 54408	Çap:8 PG 7	20	Sorunuz
DX 54410	Çap:10 PG 7	20	Sorunuz
DX 54411	Çap:10 PG 9	20	Sorunuz
DX 54412	Çap:12 PG 11	10	Sorunuz
DX 54413	Çap:12 PG 13,5	10	Sorunuz
DX 54414	Çap:14 PG 13,5	10	Sorunuz
DX 54416	Çap:16 PG 13,5	10	Sorunuz
DX 54417	Çap:16 PG 16	10	Sorunuz
DX 54420	Çap:20 PG 21	10	Sorunuz
DX 54422	Çap:22 PG 21	10	Sorunuz
DX 54425	Çap:25 PG 29	5	Sorunuz
DX 54428	Çap:28 PG 29	5	Sorunuz
DX 54432	Çap:32 PG 36	5	Sorunuz
DX 54435	Çap:35 PG 36	5	Sorunuz



YENİ

Tırnaklı Buat Klemensi

Ürün Kodu	Ürün Özellikleri	Koli Adedi	Birim Fiyatı
10400700010	2.5x2 - 2.5mm ² Kablo İçin	5.000	1,61 ₺
10400700020	2.5x3 - 2.5mm ² Kablo İçin	5.000	2,16 ₺
10400700040	2.5x4 - 2.5mm ² Kablo İçin	2500	2,97 ₺
10400700030	2.5x5 - 2.5mm ² Kablo İçin	2.500	3,30 ₺



YENİ

Yaylı Buat Klemensleri

Ürün Kodu	Ürün Özellikleri	Koli Adedi	Birim Fiyatı
10400700050	2.5x2 - 2.5mm ² Kablo İçin	10.000	0,83 ₺
10400700060	2.5x3 - 2.5mm ² Kablo İçin	10.000	0,93 ₺
10400700070	2.5x4 - 2.5mm ² Kablo İçin	5.000	1,15 ₺
10400700080	2.5x5 - 2.5mm ² Kablo İçin	5.000	1,21 ₺
10400700090	2 Katlı 2.5x6 - 2.5mm ² Kablo İçin	2.000	1,72 ₺
10400700100	2 Katlı 2.5x4 - 2.5mm ² Kablo İçin	2.000	2,44 ₺



Sac Kablo Makaralar

Ürün Kodu	Ürün Özellikleri			Birim Fiyatı
ÇP 001	3 Monofaze Priz Çıkışlı	3 x 2,5 50 Metre Kapasiteli	Boş	175 ₺
ÇP 005	3 Monofaze Priz Çıkışlı	3 x 1,5 Kablolu	25 mt.	392 ₺
ÇP 006	3 Monofaze Priz Çıkışlı	3 x 1,5 Kablolu	33 mt.	445 ₺
ÇP 007	3 Monofaze Priz Çıkışlı	3 x 1,5 Kablolu	50 mt.	548 ₺
ÇP 008	3 Monofaze Priz Çıkışlı	3 x 2,5 Kablolu	25 mt.	485 ₺
ÇP 009	3 Monofaze Priz Çıkışlı	3 x 2,5 Kablolu	33 mt.	588 ₺
ÇP 010	3 Monofaze Priz Çıkışlı	3 x 2,5 Kablolu	50 mt.	744 ₺



Sac Kablo Makaralar

Ürün Kodu	Ürün Özellikleri			Birim Fiyatı
ÇP 011	2 Mnf. 1 Trf. Priz Çıkışlı	4 x 2,5 50 metre kapasiteli	Boş	202 ₺
ÇP 012	2 Mnf. 1 Trf. Priz Çıkışlı	4 x 1,5 Kablolu	25 mt.	474 ₺
ÇP 013	2 Mnf. 1 Trf. Priz Çıkışlı	4 x 1,5 Kablolu	33 mt.	577 ₺
ÇP 014	2 Mnf. 1 Trf. Priz Çıkışlı	4 x 1,5 Kablolu	50 mt.	764 ₺
ÇP 015	2 Mnf. 1 Trf. Priz Çıkışlı	4 x 2,5 Kablolu	25 mt.	588 ₺
ÇP 016	2 Mnf. 1 Trf. Priz Çıkışlı	4 x 2,5 Kablolu	33 mt.	764 ₺
ÇP 017	2 Mnf. 1 Trf. Priz Çıkışlı	4 x 2,5 Kablolu	50 mt.	949 ₺
ÇP 018	2 Mnf. 1 Trf. Priz Çıkışlı	4 x 4 Kablolu	25 mt.	846 ₺
ÇP 019	2 Mnf. 1 Trf. Priz Çıkışlı	4 x 4 Kablolu	33 mt.	1.093 ₺
ÇP 020	2 Mnf. 1 Trf. Priz Çıkışlı	4 x 4 Kablolu	50 mt.	1.424 ₺
ÇP 021	2 Mnf. 1 Trf. Priz Çıkışlı	4 x 2,5 75 metre kapasiteli	Boş	228 ₺



Sac Kablo Makaralar

Ürün Kodu	Ürün Özellikleri			Birim Fiyatı
ÇP 022	2 Mnf. 1 Trf. Priz Çıkışlı	4 x 1,5 Kablolu Büyük Boy	50 mt.	733 ₺
ÇP 023	2 Mnf. 1 Trf. Priz Çıkışlı	4 x 1,5 Kablolu	75 mt.	970 ₺
ÇP 024	2 Mnf. 1 Trf. Priz Çıkışlı	4 x 2,5 Kablolu Büyük Boy	50 mt.	950 ₺
ÇP 025	2 Mnf. 1 Trf. Priz Çıkışlı	4 x 2,5 Kablolu	75 mt.	1.362 ₺
ÇP 026	2 Mnf. 1 Trf. Priz Çıkışlı	4 x 4 Kablolu Büyük Boy	50 mt.	1.402 ₺
ÇP 027	2 Mnf. 1 Trf. Priz Çıkışlı	4 x 4 Kablolu	75 mt.	1.940 ₺
ÇP 028	2 Mnf. 2 Trf. Priz Çıkışlı	Arabalı 4 x 2,5 100 m kap.	Boş	516 ₺
ÇP 029	2 Mnf. 2 Trf. Priz Çıkışlı	4 x 1,5 Kablolu Arabalı	100 mt.	1.524 ₺
ÇP 030	2 Mnf. 2 Trf. Priz Çıkışlı	4 x 2,5 Kablolu Arabalı	100 mt.	2.043 ₺
ÇP 031	2 Mnf. 2 Trf. Priz Çıkışlı	4 x 4 Kablolu	50 mt.	1.785 ₺
ÇP 032	2 Mnf. 2 Trf. Priz Çıkışlı	4 x 4 Kablolu	75 mt.	2.373 ₺
ÇP 033	2 Mnf. 6 Trf. Priz Çıkışlı		Boş	661 ₺
ÇP 034	2 Mnf. 6 Trf. Priz Çıkışlı		Montajlı	Sorunuz



Plastik Kablo Makaralar

Ürün Kodu	Ürün Özellikleri	Birim Fiyatı
ÇP 074	4 Monofaze Priz Çıkışlı 3 x 1,5 Kablolu	20 mt. 286 ₺
ÇP 075	4 Monofaze Priz Çıkışlı 3 x 1,5 Kablolu	25 mt. 341 ₺
ÇP 076	4 Monofaze Priz Çıkışlı 3 x 1,5 Kablolu	33 mt. 430 ₺
ÇP 077	4 Monofaze Priz Çıkışlı 3 x 1,5 Kablolu	50 mt. 516 ₺
ÇP 078	4 Monofaze Priz Çıkışlı 3 x 2,5 Kablolu	20 mt. 371 ₺
ÇP 079	4 Monofaze Priz Çıkışlı 3 x 2,5 Kablolu	25 mt. 434 ₺
ÇP 080	4 Monofaze Priz Çıkışlı 3 x 2,5 Kablolu	33 mt. 558 ₺
ÇP 081	4 Monofaze Priz Çıkışlı 3 x 2,5 Kablolu	50 mt. 775 ₺
ÇP 082	2 Mnf. 1 Trf. Priz Çıkışlı 3 x 2,5 Kablolu	20 mt. 410 ₺
ÇP 083	2 Mnf. 1 Trf. Priz Çıkışlı 4 x 1,5 Kablolu	25 mt. 396 ₺
ÇP 084	2 Mnf. 1 Trf. Priz Çıkışlı 4 x 1,5 Kablolu	33 mt. 516 ₺
ÇP 085	2 Mnf. 1 Trf. Priz Çıkışlı 4 x 1,5 Kablolu	50 mt. 682 ₺
ÇP 086	2 Mnf. 1 Trf. Priz Çıkışlı 4 x 2,5 Kablolu	15 mt. 396 ₺
ÇP 087	2 Mnf. 1 Trf. Priz Çıkışlı 4 x 2,5 Kablolu	20 mt. 503 ₺
ÇP 088	2 Mnf. 1 Trf. Priz Çıkışlı 4 x 2,5 Kablolu	25 mt. 575 ₺
ÇP 089	2 Mnf. 1 Trf. Priz Çıkışlı 4 x 2,5 Kablolu	33 mt. 752 ₺
ÇP 090	4 Monofaze Priz Çıkışlı Kablosuz Küçük Boy	Boş 93 ₺
ÇP 091	4 Monofaze Priz Çıkışlı Kablosuz Büyük Boy	Boş 99 ₺



► www.cetinkayapano.com



ETANJ ARMATÜRLER

T8 Etanj Armatürler Osram-Philips Balastlı

Ürün Kodu	Ürün Özellikleri	Koli Adedi	Birim Fiyatı
ÇA 58001	1x18W Etanj Armatür	15	130,00 ₺
ÇA 58002	2x18W Etanj Armatür	10	156,00 ₺
ÇA 58003	1x36W Etanj Armatür	8	175,00 ₺
ÇA 58004	2x36W Etanj Armatür	6	216,00 ₺
ÇA 58005	1x58W Etanj Armatür	9	243,00 ₺
ÇA 58006	2x58W Etanj Armatür	6	296,00 ₺

T8 Etanj Armatürler Osram-Philips (Sensör Uyumlu)

Ürün Kodu	Ürün Özellikleri	Koli Adedi	Birim Fiyatı
ÇA 58011	1x18W Etanj Armatür	15	148,00 ₺
ÇA 58012	2x18W Etanj Armatür	10	191,00 ₺
ÇA 58013	1x36W Etanj Armatür	8	210,00 ₺
ÇA 58014	2x36W Etanj Armatür	6	244,00 ₺
ÇA 58015	1x58W Etanj Armatür	9	273,00 ₺
ÇA 58016	2x58W Etanj Armatür	6	331,00 ₺

OSRAM
PHILIPS

T8 Acil Aydınlatmalı Etanj Armatürler

Ürün Kodu	Ürün Özellikleri	Koli Adedi	Birim Fiyatı
ÇA 58201	1x18W Etanj Armatür - 90 Dakika	15	Sorunuz
ÇA 58202	1x18W Etanj Armatür - 180 Dakika	15	Sorunuz
ÇA 58203	2x18W Etanj Armatür - 90 Dakika	10	Sorunuz
ÇA 58204	2x18W Etanj Armatür - 180 Dakika	10	Sorunuz
ÇA 58205	1x36W Etanj Armatür - 90 Dakika	8	Sorunuz
ÇA 58206	1x36W Etanj Armatür - 180 Dakika	8	Sorunuz
ÇA 58207	2x36W Etanj Armatür - 90 Dakika	6	Sorunuz
ÇA 58208	2x36W Etanj Armatür - 180 Dakika	6	Sorunuz
ÇA 58209	1x58W Etanj Armatür - 90 Dakika	9	Sorunuz
ÇA 58210	1x58W Etanj Armatür - 180 Dakika	9	Sorunuz
ÇA 58211	2x58W Etanj Armatür - 90 Dakika	6	Sorunuz
ÇA 58212	2x58W Etanj Armatür - 180 Dakika	6	Sorunuz

Çetinkaya Elektronik Balastlı T8 Etanj Armatürler (Orj. Kasa ECO Balast)

Ürün Kodu	Ürün Özellikleri	Koli Adedi	Birim Fiyatı
ÇA 55017	1x18W Etanj Armatür	15	99,00 ₺
ÇA 55018	2x18W Etanj Armatür	10	120,00 ₺
ÇA 55019	1x36W Etanj Armatür	8	128,00 ₺
ÇA 55020	2x36W Etanj Armatür	6	157,00 ₺
ÇA 55021	1x58W Etanj Armatür	9	184,00 ₺
ÇA 55022	2x58W Etanj Armatür	6	272,00 ₺



Çetinkaya Elektronik Balastlı Acil Aydınlatma Armatürler (Orj. Kasa ECO Balast)

Ürün Kodu	Ürün Özellikleri	Koli Adedi	Birim Fiyatı
ÇA 55317	1x18W Etanj Armatür 90 Dk	15	Sorunuz
ÇA 55417	1x18W Etanj Armatür 180 Dk	15	Sorunuz
ÇA 55318	2x18W Etanj Armatür 90 Dk	10	Sorunuz
ÇA 55418	2x18W Etanj Armatür 180 Dk	10	Sorunuz
ÇA 55319	1x36W Etanj Armatür 90 Dk	8	Sorunuz
ÇA 55419	1x36W Etanj Armatür 180 Dk	8	Sorunuz
ÇA 55320	2x36W Etanj Armatür 90 Dk	6	Sorunuz
ÇA 55420	2x36W Etanj Armatür 180 Dk	6	Sorunuz
ÇA 55321	1x58W Etanj Armatür 90 Dk	9	Sorunuz
ÇA 55421	1x58W Etanj Armatür 180 Dk	9	Sorunuz
ÇA 55322	2x58W Etanj Armatür 90 Dk	6	Sorunuz
ÇA 55422	2x58W Etanj Armatür 180 Dk	6	Sorunuz

T5 Etanj Armatürler (Elektronik Balastlı)

Ürün Kodu	Ürün Özellikleri	Koli Adedi	Birim Fiyatı
ÇA 55001	1x14W Etanj Armatür	15	167,00 ₺
ÇA 55002	2x14W Etanj Armatür	10	190,00 ₺
ÇA 55003	1x28W Etanj Armatür	8	210,00 ₺
ÇA 55004	2x28W Etanj Armatür	6	275,00 ₺
ÇA 55005	1x35W Etanj Armatür	9	284,00 ₺
ÇA 55006	2x35W Etanj Armatür	6	369,00 ₺
ÇA 55007	1x49W Etanj Armatür	9	284,00 ₺
ÇA 55008	2x49W Etanj Armatür	6	373,00 ₺
ÇA 55009	1x54W Etanj Armatür	8	235,00 ₺
ÇA 55010	2x54W Etanj Armatür	6	302,00 ₺
ÇA 55010-E	2x54W Etanj Armatür	6	Sorunuz
ÇA 55011	1x80W Etanj Armatür	9	367,00 ₺
ÇA 55012	2x80W Etanj Armatür	6	399,00 ₺

OSRAM
PHILIPS

T5 Acil Aydınlatmalı Etanj Armatürler

Ürün Kodu	Ürün Özellikleri	Koli Adedi	Birim Fiyatı
ÇA 55201	1x28W Etanj Armatür - 90 Dakika	8	Sorunuz
ÇA 55202	1x28W Etanj Armatür - 180 Dakika	8	Sorunuz
ÇA 55203	2x28W Etanj Armatür - 90 Dakika	6	Sorunuz
ÇA 55204	2x28W Etanj Armatür - 180 Dakika	6	Sorunuz
ÇA 55205	1x35W Etanj Armatür - 90 Dakika	9	Sorunuz
ÇA 55206	1x35W Etanj Armatür - 180 Dakika	9	Sorunuz
ÇA 55207	2x35W Etanj Armatür - 90 Dakika	6	Sorunuz
ÇA 55208	2x35W Etanj Armatür - 180 Dakika	6	Sorunuz
ÇA 55209	1x49W Etanj Armatür - 90 Dakika	9	Sorunuz
ÇA 55210	1x49W Etanj Armatür - 180 Dakika	9	Sorunuz
ÇA 55211	2x49W Etanj Armatür - 90 Dakika	6	Sorunuz
ÇA 55212	2x49W Etanj Armatür - 180 Dakika	6	Sorunuz
ÇA 55213	1x54W Etanj Armatür - 90 Dakika	8	Sorunuz
ÇA 55214	1x54W Etanj Armatür - 180 Dakika	8	Sorunuz
ÇA 55215	2x54W Etanj Armatür - 90 Dakika	6	Sorunuz
ÇA 55216	2x54W Etanj Armatür - 180 Dakika	6	Sorunuz
ÇA 55217	1x80W Etanj Armatür - 90 Dakika	9	Sorunuz
ÇA 55218	1x80W Etanj Armatür - 180 Dakika	9	Sorunuz
ÇA 55219	2x80W Etanj Armatür - 90 Dakika	6	Sorunuz
ÇA 55220	2x80W Etanj Armatür - 180 Dakika	6	Sorunuz

Tek - Çift Girişli Led Etanj Armatürler (Orj. Kasa)

Ürün Kodu	Ürün Özellikleri	Koli Adedi	Birim Fiyatı
ÇA 58021 T	1X18 LED TEK GİRİŞLİ	15	77,00 ₺
ÇA 58022 T	2X18 LED TEK GİRİŞLİ	10	110,00 ₺
ÇA 58023 T	1X36 LED TEK GİRİŞLİ	8	119,00 ₺
ÇA 58024 T	2X36 LED TEK GİRİŞLİ	6	138,00 ₺
ÇA 58025 T	1X58 LED TEK GİRİŞLİ	9	148,00 ₺
ÇA 58026 T	2X58 LED TEK GİRİŞLİ	6	220,00 ₺
ÇA 58021 Ç	1X18 LED ÇİFT GİRİŞLİ	15	80,00 ₺
ÇA 58022 Ç	2X18 LED ÇİFT GİRİŞLİ	10	105,00 ₺
ÇA 58023 Ç	1X36 LED ÇİFT GİRİŞLİ	8	123,00 ₺
ÇA 58024 Ç	2X36 LED ÇİFT GİRİŞLİ	6	145,00 ₺
ÇA 58025 Ç	1X58 LED ÇİFT GİRİŞLİ	9	158,00 ₺
ÇA 58026 Ç	2X58 LED ÇİFT GİRİŞLİ	6	235,00 ₺

LED Tüp Acil Aydınlatma Etanj Armatürler

Ürün Kodu	Ürün Özellikleri	Koli Adedi	Birim Fiyatı
ÇA 58121	1x66 Led Tüp 90 Dakika Kitli	15	Sorunuz
ÇA 58221	1x66 Led Tüp 180 Dakika Kitli	15	Sorunuz
ÇA 58122	2x66 Led Tüp 90 Dakika Kitli	10	Sorunuz
ÇA 58222	2x66 Led Tüp 180 Dakika Kitli	10	Sorunuz
ÇA 58123	1x1200 Led Tüp 90 Dakika Kitli	8	Sorunuz
ÇA 58223	1x1200 Led Tüp 180 Dakika Kitli	8	Sorunuz
ÇA 58124	2x1200 Led Tüp 90 Dakika Kitli	6	Sorunuz
ÇA 58224	2x1200led Tüp 180 Dakika Kitli	6	Sorunuz
ÇA 58125	1x1500 Led Tüp 90 Dakika Kitli	9	Sorunuz
ÇA 58225	1x1500 Led Tüp 180 Dakika Kitli	9	Sorunuz
ÇA 58126	2x1500 Led Tüp 90 Dakika Kitli	6	Sorunuz
ÇA 58226	2x1500 Led Tüp 180 Dakika Kitli	6	Sorunuz



Led Modüllü Etanj Armatürler (Soft Cam)

Ürün Kodu	Voltaj	Watt	Işık	Ölçüler Boy (mm)	Koli Adedi	Birim Fiyatı
ÇA 59001	200-240 V	8.70 W	3000 K	600	15	Sorunuz
ÇA 59002	200-240 V	8.70 W	4000 K	600	15	Sorunuz
ÇA 59003	200-240 V	8.70 W	6500 K	600	15	Sorunuz
ÇA 59004	200-240 V	17.50 W	3000 K	1200	8	Sorunuz
ÇA 59005	200-240 V	17.50 W	4000 K	1200	8	Sorunuz
ÇA 59006	200-240 V	17.50 W	6500 K	1200	8	Sorunuz
ÇA 59007	200-240 V	26.30 W	3000 K	1500	9	Sorunuz
ÇA 59008	200-240 V	26.30 W	4000 K	1500	9	Sorunuz
ÇA 59009	200-240 V	26.30 W	6500 K	1500	9	Sorunuz

Led Modül Etanj Armatürler Soft Cam

Ürün Kodu	Voltaj	Watt	Işık	Ölçüler Boy (mm)	Koli Adedi	Birim Fiyatı
ÇA 59010	200-240 V	15.35 W	3000 K	600	10	Sorunuz
ÇA 59011	200-240 V	15.35 W	4000 K	600	10	Sorunuz
ÇA 59012	200-240 V	15.35 W	6500 K	600	10	Sorunuz
ÇA 59013	200-240 V	30.70 W	3000 K	1200	6	Sorunuz
ÇA 59014	200-240 V	30.70 W	4000 K	1200	6	Sorunuz
ÇA 59015	200-240 V	30.70 W	6500 K	1200	6	Sorunuz
ÇA 59016	200-240 V	46.00 W	3000 K	1500	6	Sorunuz
ÇA 59017	200-240 V	46.00 W	4000 K	1500	6	Sorunuz
ÇA 59018	200-240 V	46.00 W	6500 K	1500	6	Sorunuz

OSRAM
PHILIPS

Dizgi Led Acil Aydınlatma Armatürler 90 Dk

Ürün Kodu	Ürün Özellikleri	Voltaj	Watt	Işık	Koli Adedi	Birim Fiyatı
ÇA 59211	1X18 Dizgi Led Kitli	200-240 V	8.70W	3000 K	15	Sorunuz
ÇA 59212	1X18 Dizgi Led Kitli	200-240 V	8.70W	4000 K	15	Sorunuz
ÇA 59213	1X18 Dizgi Led Kitli	200-240 V	8.70W	6500 K	15	Sorunuz
ÇA 59214	1X36 Dizgi Led Kitli	200-240 V	17.50W	3000 K	8	Sorunuz
ÇA 59215	1X36 Dizgi Led Kitli	200-240 V	17.50W	4000 K	8	Sorunuz
ÇA 59216	1X36 Dizgi Led Kitli	200-240 V	17.50W	6500 K	8	Sorunuz
ÇA 59217	1X58 Dizgi Led Kitli	200-240 V	26.30W	3000 K	9	Sorunuz
ÇA 59218	1X58 Dizgi Led Kitli	200-240 V	26.30W	4000 K	9	Sorunuz
ÇA 59219	1X58 Dizgi Led Kitli	200-240 V	26.30W	6500 K	9	Sorunuz

Dizgi Led Acil Aydınlatma Armatürler 180 Dk

Ürün Kodu	Ürün Özellikleri	Voltaj	Watt	Işık	Koli Adedi	Birim Fiyatı
ÇA 59311	1X18 Dizgi Led Kitli	200-240 V	8.70W	3000 K	15	Sorunuz
ÇA 59312	1X18 Dizgi Led Kitli	200-240 V	8.70W	4000 K	15	Sorunuz
ÇA 59313	1X18 Dizgi Led Kitli	200-240 V	8.70W	6500 K	15	Sorunuz
ÇA 59314	1X36 Dizgi Led Kitli	200-240 V	17.50W	3000 K	8	Sorunuz
ÇA 59315	1X36 Dizgi Led Kitli	200-240 V	17.50W	4000 K	8	Sorunuz
ÇA 59316	1X36 Dizgi Led Kitli	200-240 V	17.50W	6500 K	8	Sorunuz
ÇA 59317	1X58 Dizgi Led Kitli	200-240 V	26.30W	3000 K	9	Sorunuz
ÇA 59318	1X58 Dizgi Led Kitli	200-240 V	26.30W	4000 K	9	Sorunuz
ÇA 59319	1X58 Dizgi Led Kitli	200-240 V	26.30W	6500 K	9	Sorunuz

Dizgi Led Acil Aydınlatma Armatürler 90 Dk

Ürün Kodu	Ürün Özellikleri	Voltaj	Watt	Işık	Koli Adedi	Birim Fiyatı
ÇA 59220	2X18 Dizgi Led Kitli	200-240 V	15.35W	3.000K	10	Sorunuz
ÇA 59221	2X18 Dizgi Led Kitli	200-240 V	15.35W	4.000K	10	Sorunuz
ÇA 59222	2X18 Dizgi Led Kitli	200-240 V	15.35W	6.500K	10	Sorunuz
ÇA 59223	2X36 Dizgi Led Kitli	200-240 V	30.70W	3.000K	6	Sorunuz
ÇA 59224	2X36 Dizgi Led Kitli	200-240 V	30.70W	4.000K	6	Sorunuz
ÇA 59225	2X36 Dizgi Led Kitli	200-240 V	30.70W	6.500K	6	Sorunuz
ÇA 59226	2X58 Dizgi Led Kitli	200-240 V	46.00W	3.000K	6	Sorunuz
ÇA 59227	2X58 Dizgi Led Kitli	200-240 V	46.00W	4.000K	6	Sorunuz
ÇA 59228	2X58 Dizgi Led Kitli	200-240 V	46.00W	6.500K	6	Sorunuz

Dizgi Led Acil Aydınlatma Armatürler 180 Dk

Ürün Kodu	Ürün Özellikleri	Voltaj	Watt	Işık	Koli Adedi	Birim Fiyatı
ÇA 59320	2X18 Dizgi Led Kitli	200-240 V	15.35W	3000 K	10	Sorunuz
ÇA 59321	2X18 Dizgi Led Kitli	200-240 V	15.35W	4000 K	10	Sorunuz
ÇA 59322	2X18 Dizgi Led Kitli	200-240 V	15.35W	6500 K	10	Sorunuz
ÇA 59323	2X36 Dizgi Led Kitli	200-240 V	30.70W	3000 K	6	Sorunuz
ÇA 59324	2X36 Dizgi Led Kitli	200-240 V	30.70W	4000 K	6	Sorunuz
ÇA 59325	2X36 Dizgi Led Kitli	200-240 V	30.70W	6500 K	6	Sorunuz
ÇA 59326	2X58 Dizgi Led Kitli	200-240 V	46.00W	3000 K	6	Sorunuz
ÇA 59327	2X58 Dizgi Led Kitli	200-240 V	46.00W	4000 K	6	Sorunuz
ÇA 59328	2X58 Dizgi Led Kitli	200-240 V	46.00W	6500 K	6	Sorunuz

T8 - T5 Orj. Armatürler Demonte

Ürün Kodu	Ürün Özellikleri	Koli Adedi	Birim Fiyatı
ÇA 58001-1	1x18 Demonte	1	Sorunuz
ÇA 58002-1	2x18 Demonte	1	Sorunuz
ÇA 58003-1	1x36 Demonte	1	Sorunuz
ÇA 58004-1	2x36 Demonte	1	Sorunuz
ÇA 58005-1	1x58 Demonte	1	Sorunuz
ÇA 58006-1	2x58 Demonte	1	Sorunuz

* Kapak + Gövde + Sac olarak sevk edilir.

Soft Camlı Orj. Kasa Armatür Demonte

Ürün Kodu	Ürün Özellikleri	Koli Adedi	Birim Fiyatı
ÇA 59001-1	1x18 Demonte Opak Camlı	1	Sorunuz
ÇA 59004-1	1x36 Demonte Opak Camlı	1	Sorunuz
ÇA 59007-1	1x58 Demonte Opak Camlı	1	Sorunuz
ÇA 59010-1	2x18 Demonte Opak Camlı	1	Sorunuz
ÇA 59013-1	2x36 Demonte Opak Camlı	1	Sorunuz
ÇA 59016-1	2x58 Demonte Opak Camlı	1	Sorunuz

* Kapak + Gövde + Sac olarak sevk edilir.

► www.cetinkayapano.com



**OFİS
ÇÖZÜMLERİ**



Priz Kasası Fırçalı

Ürün Kodu	Açıklama	Ürün Ölçüsü mm.	Renk	Hammadde Cinsi	Yuva Ölçüsü mm.	Birim Fiyat (TL)
P01 05 01	Priz Kasası Seti 5 Modül Eloksal	A: 166 B: 100 C: 112	Eloksal	ABS + AL.	D: 156 E: 98	144,00 ₺
P01 05 02	Priz Kasası Seti 5 Modül Siyah	A: 166 B: 100 C: 112	Siyah	ABS + AL.	D: 156 E: 98	144,00 ₺
P01 05 03	Priz Kasası Seti 5 Modül Beyaz	A: 166 B: 100 C: 112	Beyaz	ABS + AL.	D: 156 E: 98	144,00 ₺
P01 05 04	Priz Kasası Seti 5 Modül Antrasit	A: 166 B: 100 C: 112	Antrasit	ABS + AL.	D: 156 E: 98	144,00 ₺
P01 08 01	Priz Kasası Seti 8 Modül Eloksal	A: 234 B: 100 C: 112	Eloksal	ABS + AL.	D: 225 E: 98	192,00 ₺
P01 08 02	Priz Kasası Seti 8 Modül Siyah	A: 234 B: 100 C: 112	Siyah	ABS + AL.	D: 225 E: 98	192,00 ₺
P01 08 03	Priz Kasası Seti 8 Modül Beyaz	A: 234 B: 100 C: 112	Beyaz	ABS + AL.	D: 225 E: 98	192,00 ₺
P01 08 04	Priz Kasası Seti 8 Modül Antrasit	A: 234 B: 100 C: 112	Antrasit	ABS + AL.	D: 225 E: 98	192,00 ₺
P01 12 01	Priz Kasası Seti 12 Modül Eloksal	A: 323 B: 100 C: 112	Eloksal	ABS + AL.	D: 315 E: 98	234,00 ₺
P01 12 02	Priz Kasası Seti 12 Modül Siyah	A: 323 B: 100 C: 112	Siyah	ABS + AL.	D: 315 E: 98	234,00 ₺
P01 12 03	Priz Kasası Seti 12 Modül Beyaz	A: 323 B: 100 C: 112	Beyaz	ABS + AL.	D: 315 E: 98	234,00 ₺
P01 12 04	Priz Kasası Seti 12 Modül Antrasit	A: 323 B: 100 C: 112	Antrasit	ABS + AL.	D: 315 E: 98	234,00 ₺
P01 16 01	Priz Kasası Seti 16 Modül Eloksal	A: 413 B: 100 C: 112	Eloksal	ABS + AL.	D: 405 E: 98	276,00 ₺
P01 16 02	Priz Kasası Seti 16 Modül Siyah	A: 413 B: 100 C: 112	Siyah	ABS + AL.	D: 405 E: 98	276,00 ₺
P01 16 03	Priz Kasası Seti 16 Modül Beyaz	A: 413 B: 100 C: 112	Beyaz	ABS + AL.	D: 405 E: 98	276,00 ₺
P01 16 04	Priz Kasası Seti 16 Modül Antrasit	A: 413 B: 100 C: 112	Antrasit	ABS + AL.	D: 405 E: 98	276,00 ₺
P01 20 01	Priz Kasası Seti 20 Modül Eloksal	A: 503 B: 100 C: 112	Eloksal	ABS + AL.	D: 495 E: 98	318,00 ₺
P01 20 02	Priz Kasası Seti 20 Modül Siyah	A: 503 B: 100 C: 112	Siyah	ABS + AL.	D: 495 E: 98	318,00 ₺
P01 20 03	Priz Kasası Seti 20 Modül Beyaz	A: 503 B: 100 C: 112	Beyaz	ABS + AL.	D: 495 E: 98	318,00 ₺
P01 20 04	Priz Kasası Seti 20 Modül Antrasit	A: 503 B: 100 C: 112	Antrasit	ABS + AL.	D: 495 E: 98	318,00 ₺

Ölçüler

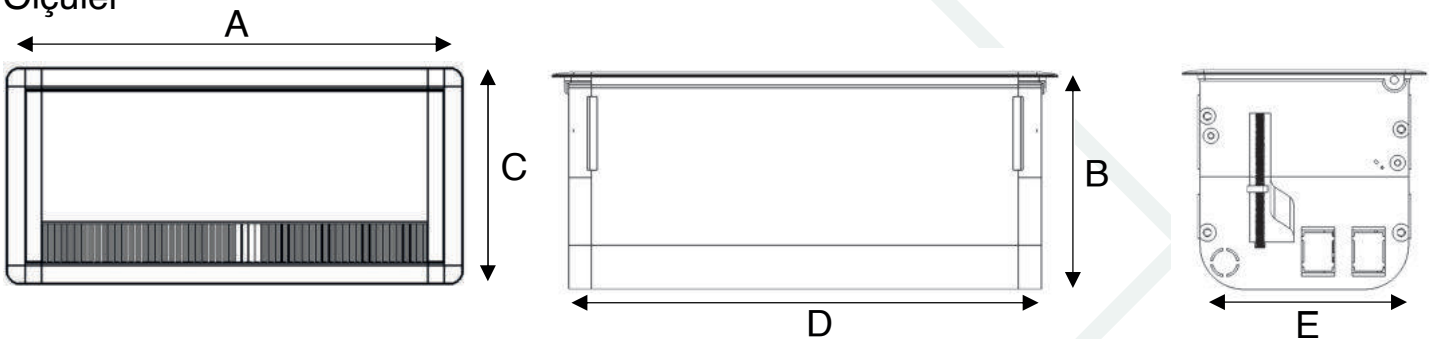



Kablo Çıkış Kapağı

Ürün Kodu	Açıklama	Ürün Ölçüsü mm.	Renk	Hammadde Cinsi	Yuva Ölçüsü mm.	Birim Fiyat (TL)
P09 20 01	20 cm Kablo Çıkış Kapağı	A: 200 B: 100 C: 112	Eloksal	AL. + ABS	D: 190 E: 98	87,00 ₺
P09 25 01	25 cm Kablo Çıkış Kapağı	A: 250 B: 100 C: 112	Eloksal	AL. + ABS	D: 240 E: 98	105,00 ₺
P09 30 01	30 cm Kablo Çıkış Kapağı	A: 300 B: 100 C: 112	Eloksal	AL. + ABS	D: 290 E: 98	122,00 ₺
P09 35 01	35 cm Kablo Çıkış Kapağı	A: 350 B: 100 C: 112	Eloksal	AL. + ABS	D: 340 E: 98	141,00 ₺
P09 40 01	40 cm Kablo Çıkış Kapağı	A: 400 B: 100 C: 112	Eloksal	AL. + ABS	D: 390 E: 98	155,00 ₺

Ölçüler

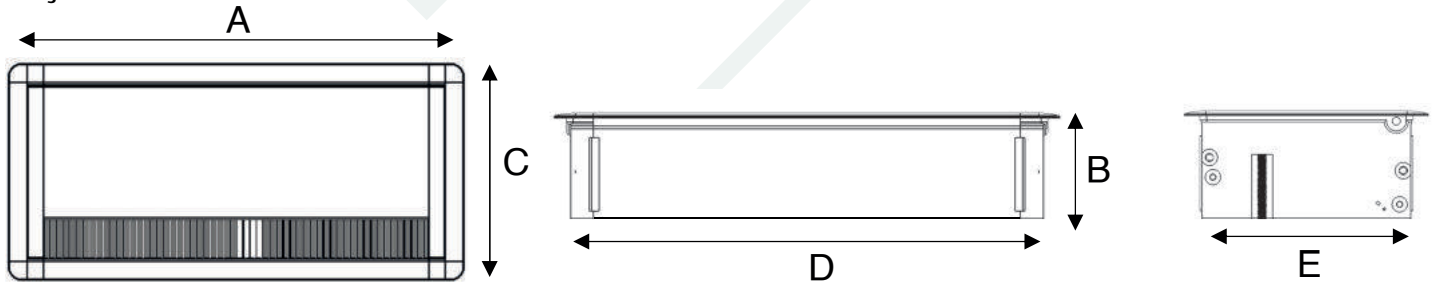



Priz Kasası Fırçalı

Ürün Kodu	Açıklama	Ürün Ölçüsü mm.	Renk	Hammadde Cinsi	Yuva Ölçüsü mm.	Birim Fiyat (TL)
P03 06 05	Silindir Priz Kasası Seti 6 Modül INOX	A: 280 B: 120	INOX	ABS + AL.+304	Ø100	370,00 ₺
P03 06 02	Silindir Priz Kasası Seti 6 Modül SİYAH	A: 280 B: 120	SİYAH	ABS + AL.+304	Ø100	370,00 ₺
P03 06 06	Silindir Priz Kasası Seti 6 Modül BRONZ	A: 280 B: 120	BRONZ	ABS + AL.+304	Ø100	370,00 ₺
P03 06 07	Silindir Priz Kasası Seti 6 Modül ALTIN	A: 280 B: 120	ALTIN	ABS + AL.+304	Ø100	370,00 ₺
P03 08 05	Silindir Priz Kasası Seti 8 Modül INOX	A: 330 B: 120	INOX	ABS + AL.+304	Ø100	420,00 ₺
P03 08 02	Silindir Priz Kasası Seti 8 Modül SİYAH	A: 330 B: 120	SİYAH	ABS + AL.+304	Ø100	420,00 ₺
P03 08 06	Silindir Priz Kasası Seti 8 Modül BRONZ	A: 330 B: 120	BRONZ	ABS + AL.+304	Ø100	420,00 ₺
P03 08 07	Silindir Priz Kasası Seti 8 Modül ALTIN	A: 330 B: 120	ALTIN	ABS + AL.+304	Ø100	420,00 ₺
P03 10 05	Silindir Priz Kasası Seti 10 Modül INOX	A: 380 B: 120	INOX	ABS + AL.+304	Ø100	450,00 ₺
P03 10 02	Silindir Priz Kasası Seti 10 Modül SİYAH	A: 380 B: 120	SİYAH	ABS + AL.+304	Ø100	450,00 ₺
P03 10 06	Silindir Priz Kasası Seti 10 Modül BRONZ	A: 380 B: 120	BRONZ	ABS + AL.+304	Ø100	450,00 ₺
P03 10 07	Silindir Priz Kasası Seti 10 Modül ALTIN	A: 380 B: 120	ALTIN	ABS + AL.+304	Ø100	450,00 ₺

Ölçüler

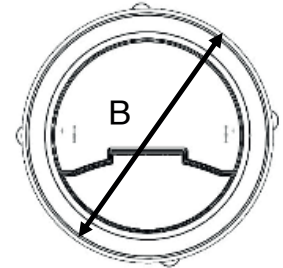
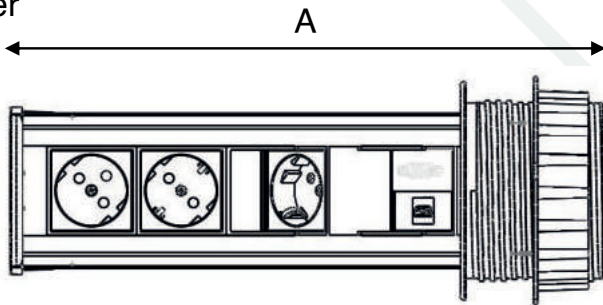



Priz Kasası Fırçalı

Ürün Kodu	Açıklama	Ürün Ölçüsü mm.	Renk	Hammadde Cinsi	Yuva Ölçüsü mm.	Birim Fiyat (TL)
P04 06 01	Kule Tipi Bürotik Blok 6 Modül Eloksal	A: 270 B: 100	Eloksal	AL+HRP	Ø130	330,00 ₺
P04 08 01	Kule Tipi Bürotik Blok 8 Modül Eloksal	A: 320 B: 100	Eloksal	AL+HRP	Ø130	350,00 ₺
P04 10 01	Kule Tipi Bürotik Blok 10 Modül Eloksal	A: 370 B: 100	Eloksal	AL+HRP	Ø130	380,00 ₺
P04 12 01	Kule Tipi Bürotik Blok 12 Modül Eloksal	A: 420 B: 100	Eloksal	AL+HRP	Ø130	400,00 ₺
P04 14 01	Kule Tipi Bürotik Blok 14 Modül Eloksal	A: 515 B: 100	Eloksal	AL+HRP	Ø130	450,00 ₺
P04 16 01	Kule Tipi Bürotik Blok 16 Modül Eloksal	A: 565 B: 100	Eloksal	AL+HRP	Ø130	480,00 ₺
P04 18 01	Kule Tipi Bürotik Blok 18 Modül Eloksal	A: 615 B: 100	Eloksal	AL+HRP	Ø130	500,00 ₺
P04 20 01	Kule Tipi Bürotik Blok 20 Modül Eloksal	A: 665 B: 100	Eloksal	AL+HRP	Ø130	520,00 ₺
P04 22 01	Kule Tipi Bürotik Blok 22 Modül Eloksal	A: 760 B: 100	Eloksal	AL+HRP	Ø130	550,00 ₺
P04 24 01	Kule Tipi Bürotik Blok 24 Modül Eloksal	A: 810 B: 100	Eloksal	AL+HRP	Ø130	590,00 ₺
P04 26 01	Kule Tipi Bürotik Blok 26 Modül Eloksal	A: 860 B: 100	Eloksal	AL+HRP	Ø130	600,00 ₺

Ölçüler

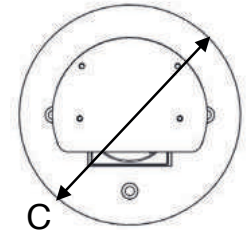
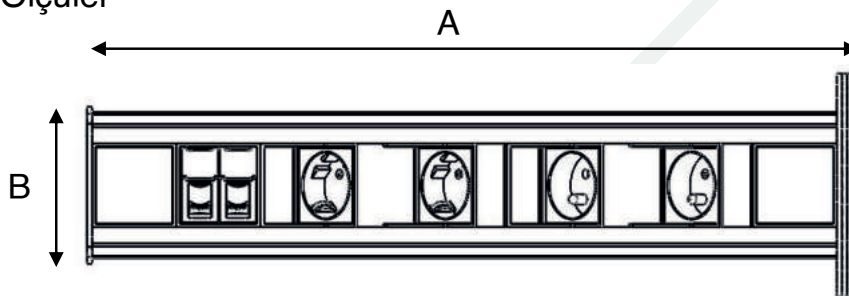



Priz Kasası Seti 5 Modül Eloksal

Sipariş Kodu	Açıklama	Modül Sayısı	Renk	Hammadde Cinsi	Birimi	Birim Fiyat (TL)
P02 05 01	Priz Kasası Seti 5 Modül Eloksal	5	Eloksal	ABS + AL.	Adet	80,00 ₺
P02 05 02	Priz Kasası Seti 5 Modül Siyah	5	Siyah	ABS + AL.	Adet	80,00 ₺
P02 05 03	Priz Kasası Seti 5 Modül Beyaz	5	Beyaz	ABS + AL.	Adet	80,00 ₺
P02 08 01	Priz Kasası Seti 8 Modül Eloksal	8	Eloksal	ABS + AL.	Adet	100,00 ₺
P02 08 02	Priz Kasası Seti 8 Modül Siyah	8	Siyah	ABS + AL.	Adet	100,00 ₺
P02 08 03	Priz Kasası Seti 8 Modül Beyaz	8	Beyaz	ABS + AL.	Adet	100,00 ₺
P02 12 01	Priz Kasası Seti 12 Modül Eloksal	12	Eloksal	ABS + AL.	Adet	130,00 ₺
P02 12 02	Priz Kasası Seti 12 Modül Siyah	12	Siyah	ABS + AL.	Adet	130,00 ₺
P02 12 03	Priz Kasası Seti 12 Modül Beyaz	12	Beyaz	ABS + AL.	Adet	130,00 ₺
P02 16 01	Priz Kasası Seti 16 Modül Eloksal	16	Eloksal	ABS + AL.	Adet	160,00 ₺
P02 16 02	Priz Kasası Seti 16 Modül Siyah	16	Siyah	ABS + AL.	Adet	160,00 ₺
P02 16 03	Priz Kasası Seti 16 Modül Beyaz	16	Beyaz	ABS + AL.	Adet	160,00 ₺
P02 20 01	Priz Kasası Seti 20 Modül Eloksal	20	Eloksal	ABS + AL.	Adet	190,00 ₺
P02 20 02	Priz Kasası Seti 20 Modül Siyah	20	Siyah	ABS + AL.	Adet	190,00 ₺
P02 20 03	Priz Kasası Seti 20 Modül Beyaz	20	Beyaz	ABS + AL.	Adet	190,00 ₺



Alüminyum Priz Blokları

Sipariş Kodu	Açıklama	Ürün Ölçüsü mm. ExBxD (WxHxD)	Modül Sayısı	Renk	Hammadde Cinsi	Birimi	Birim Fiyat (TL)
P05 04 01	Alüminyum Priz Blokları 4 Modül Eloksal	55 x 195 x 50	4	Eloksal	ABS + AL.	Adet	44,00 ₺
P05 06 01	Alüminyum Priz Blokları 6 Modül Eloksal	55 x 243 x 50	6	Eloksal	ABS + AL.	Adet	46,00 ₺
P05 08 01	Alüminyum Priz Blokları 8 Modül Eloksal	55 x 285 x 50	8	Eloksal	ABS + AL.	Adet	52,00 ₺
P05 10 01	Alüminyum Priz Blokları 10 Modül Eloksal	55 x 330 x 50	10	Eloksal	ABS + AL.	Adet	60,00 ₺
P05 12 01	Alüminyum Priz Blokları 12 Modül Eloksal	55 x 370 x 50	12	Eloksal	ABS + AL.	Adet	68,00 ₺
P05 14 01	Alüminyum Priz Blokları 14 Modül Eloksal	55 x 420 x 50	14	Eloksal	ABS + AL.	Adet	88,00 ₺
P05 16 01	Alüminyum Priz Blokları 16 Modül Eloksal	55 x 465 x 50	16	Eloksal	ABS + AL.	Adet	92,00 ₺
Yeni P10 04 01	Alüminyum Priz Blokları 5 Modül Eloksal	60 x 195 x 60	5	Eloksal	ABS + AL.	Adet	55,00 ₺
Yeni P10 06 01	Alüminyum Priz Blokları 6 Modül Eloksal	60 x 243 x 60	6	Eloksal	ABS + AL.	Adet	58,00 ₺
Yeni P10 08 01	Alüminyum Priz Blokları 8 Modül Eloksal	60 x 285 x 60	8	Eloksal	ABS + AL.	Adet	65,00 ₺
Yeni P10 10 01	Alüminyum Priz Blokları 10 Modül Eloksal	60 x 330 x 60	10	Eloksal	ABS + AL.	Adet	75,00 ₺
Yeni P10 12 01	Alüminyum Priz Blokları 12 Modül Eloksal	60 x 370 x 60	12	Eloksal	ABS + AL.	Adet	85,00 ₺
Yeni P10 14 01	Alüminyum Priz Blokları 14 Modül Eloksal	60 x 420 x 60	14	Eloksal	ABS + AL.	Adet	110,00 ₺
Yeni P1016 01	Alüminyum Priz Blokları 16 Modül Eloksal	60 x 465 x 60	16	Eloksal	ABS + AL.	Adet	115,00 ₺

Tüm alüminyum profillerde topraklama mevcuttur.



Prizler

Sipariş Kodu	Açıklama	Modül Sayısı	Renk	Hammadde Cinsi	Birimi	Birim Fiyat (TL)
P06 02 03	Topraklı Priz 2 Modül Beyaz	2	Beyaz	ABS + AL.	Adet	10 ₺
P06 02 02	Topraklı Priz 2 Modül Siyah	2	Siyah	ABS + AL.	Adet	10 ₺
P06 02 08	UPS Priz 2 Modül Kırmızı	2	Kırmızı	ABS + AL.	Adet	10,50 ₺
Yeni P07 01 01	Boşluk Kapağı	01	Beyaz	ABS	Adet	6,70 ₺
Yeni P07 02 01	Boşluk Kapağı	02	Beyaz	ABS	Adet	8,80 ₺
Yeni P08 01 01	5v 1100 mA kendinden USB çıkışlı priz	01	Beyaz	PC	Adet	107 ₺
Yeni P08 02 01	5v 2400 mA kendinden USB çıkışlı priz	02	Beyaz	PC	Adet	156 ₺



► www.cetinkayapano.com



**Trifaze
Regülâtör**



**Monafaze
Regülâtör**



Trifaze Regülâtör



**İzole
Trafo**



Trifaze Trafo



**Plastik Kombi
Regülâtörü**



Havuz Trafosu



Metal Kombi Regülâtörü

REGÜLATÖR VE TRAFÖ



S11 C1Y 05

- 120-230 Volt veya isteğe göre farklı giriş gerilim aralığında regülatör imalatımız bulunmaktadır.

Bakır Sargı Monofaze Mikroişlemcili Voltaj Regülatörü

Giriş Voltajı: 175/265V			Çıkış Voltajı: 220V		
Ürün Kodu	Güçü kVA	Birim Fiyatı	Ürün Kodu	Güçü kVA	Koruma Ünitesi
S11 C1Y 01	2 kVA	2.122 ₺	S11 C1KY 01	2 kVA	2.370 ₺
S11 C1Y 02	3,5 kVA	2.275 ₺	S11 C1KY 02	3,5 kVA	2.590 ₺
S11 C1Y 03	5 kVA	2.549 ₺	S11 C1KY 03	5 kVA	2.962 ₺
S11 C1Y 04	7,5 kVA	3.119 ₺	S11 C1KY 04	7,5 kVA	3.560 ₺
S11 C1Y 05	10 kVA	3.490 ₺	S11 C1KY 05	10 kVA	4.035 ₺
S11 C1Y 06	15 kVA	4.210 ₺	S11 C1KY 06	15 kVA	4.840 ₺
S11 C1Y 07	20 kVA	5.833 ₺	S11 C1KY 07	20 kVA	6.823 ₺
S11 C1Y 08	25 kVA	8.311 ₺	S11 C1KY 08	25 kVA	9.361 ₺
S11 C1Y 09	30 kVA	9.603 ₺	S11 C1KY 09	30 kVA	10.890 ₺
S11 C1Y 10	40 kVA	11.855 ₺	S11 C1KY 10	40 kVA	13.475 ₺
S11 C1Y 11	50 kVA	14.985 ₺	S11 C1KY 11	50 kVA	16.895 ₺

Bakır Sargı Trifaze Mikroişlemcili Voltaj Regülatörü



S11 C3Y 11

S11 C3Y 06

- 210-400 Volt veya isteğe göre farklı giriş gerilim aralığında regülatör imalatımız bulunmaktadır.

Giriş Voltajı: 300/460V			Çıkış Voltajı: 380V		
Ürün Kodu	Güçü kVA	Birim Fiyatı	Ürün Kodu	Güçü kVA	Koruma Ünitesi
S11 C3Y 01	6 kVA	7.182 ₺	S11 C3KY 01	6 kVA	7.732 ₺
S11 C3Y 02	10,5 kVA	7.740 ₺	S11 C3KY 02	10,5 kVA	8.466 ₺
S11 C3Y 03	15 kVA	8.490 ₺	S11 C3KY 03	15 kVA	9.381 ₺
S11 C3Y 04	22,5 kVA	10.148 ₺	S11 C3KY 04	22,5 kVA	11.138 ₺
S11 C3Y 05	30 kVA	11.263 ₺	S11 C3KY 05	30 kVA	12.418 ₺
S11 C3Y 06	45 kVA	13.661 ₺	S11 C3KY 06	45 kVA	14.948 ₺
S11 C3Y 07	60 kVA	17.859 ₺	S11 C3KY 07	60 kVA	19.773 ₺
S11 C3Y 08	75 kVA	23.174 ₺	S11 C3KY 08	75 kVA	25.154 ₺
S11 C3Y 09	100 kVA	27.856 ₺	S11 C3KY 09	100 kVA	30.661 ₺
S11 C3Y 10	120 kVA	33.041 ₺	S11 C3KY 10	120 kVA	36.836 ₺
S11 C3Y 11	150 kVA	42.789 ₺	S11 C3KY 11	150 kVA	47.080 ₺
S11 C3Y 12	200 kVA	Sorunuz	S11 C3KY 12	200 kVA	Sorunuz
S11 C3Y 13	250 kVA	Sorunuz	S11 C3KY 13	250 kVA	Sorunuz
S11 C3Y 14	300 kVA	Sorunuz	S11 C3KY 14	300 kVA	Sorunuz
S11 C3Y 15	400 kVA	Sorunuz	S11 C3KY 15	400 kVA	Sorunuz
S11 C3Y 16	500 kVA	Sorunuz	S11 C3KY 16	500 kVA	Sorunuz
S11 C3Y 17	600 kVA	Sorunuz	S11 C3KY 17	600 kVA	Sorunuz
S11 C3Y 18	800 kVA	Sorunuz	S11 C3KY 18	800 kVA	Sorunuz
S11 C3Y 19	1000 kVA	Sorunuz	S11 C3KY 19	1000 kVA	Sorunuz
S11 C3Y 20	1200 kVA	Sorunuz	S11 C3KY 20	1200 kVA	Sorunuz
S11 C3Y 21	1600 kVA	Sorunuz	S11 C3KY 21	1600 kVA	Sorunuz
S11 C3Y 22	2000 kVA	Sorunuz	S11 C3KY 22	2000 kVA	Sorunuz
S11 C3Y 23	2500 kVA	Sorunuz	S11 C3KY 23	2500 kVA	Sorunuz
S11 C3Y 24	3250 kVA	Sorunuz	S11 C3KY 24	3250 kVA	Sorunuz



S11 C1N 06

- 120-230 Volt veya isteğe göre farklı giriş gerilim aralığında regülatör imalatımız bulunmaktadır.

Bakır Sargı Monofaze Mikroişlemcili Voltaj Regülatörü

Giriş Voltajı: 150/250V			Çıkış Voltajı: 220V		
Ürün Kodu	Gücü kVA	Birim Fiyatı	Ürün Kodu	Gücü kVA	Koruma Ünitesi
S11 C1N 00	1 kVA	2.050 ₺	S11 C1KN 00	1 kVA	2.292 ₺
S11 C1N 01	2 kVA	2.272 ₺	S11 C1KN 01	2 kVA	2.520 ₺
S11 C1N 02	3,5 kVA	2.374 ₺	S11 C1KN 02	3,5 kVA	2.688 ₺
S11 C1N 03	5 kVA	3.062 ₺	S11 C1KN 03	5 kVA	3.475 ₺
S11 C1N 04	7,5 kVA	3.622 ₺	S11 C1KN 04	7,5 kVA	4.062 ₺
S11 C1N 05	10 kVA	4.151 ₺	S11 C1KN 05	10 kVA	4.695 ₺
S11 C1N 06	15 kVA	5.171 ₺	S11 C1KN 06	15 kVA	5.798 ₺
S11 C1N 07	20 kVA	8.915 ₺	S11 C1KN 07	20 kVA	9.905 ₺
S11 C1N 08	25 kVA	9.339 ₺	S11 C1KN 08	25 kVA	10.389 ₺
S11 C1N 09	30 kVA	11.995 ₺	S11 C1KN 09	30 kVA	13.282 ₺
S11 C1N 10	40 kVA	14.976 ₺	S11 C1KN 10	40 kVA	16.596 ₺
S11 C1N 11	50 kVA	16.350 ₺	S11 C1KN 11	50 kVA	18.260 ₺

Bakır Sargı Trifaze Mikroişlemcili Voltaj Regülatörü



S11 C3N 36



S11 C3N 30

- 210-400 Volt veya isteğe göre farklı giriş gerilim aralığında regülatör imalatımız bulunmaktadır.

Giriş Voltajı: 260/450V			Çıkış Voltajı: 380V		
Ürün Kodu	Gücü kVA	Birim Fiyatı	Ürün Kodu	Gücü kVA	Koruma Ünitesi
S11 C3N 26	6 kVA	7.759 ₺	S11 C3KN 01	6 kVA	8.309 ₺
S11 C3N 27	10,5 kVA	8.067 ₺	S11 C3KN 02	10,5 kVA	8.793 ₺
S11 C3N 28	15 kVA	9.983 ₺	S11 C3KN 03	15 kVA	10.874 ₺
S11 C3N 29	22,5 kVA	11.675 ₺	S11 C3KN 04	22,5 kVA	12.665 ₺
S11 C3N 30	30 kVA	13.472 ₺	S11 C3KN 05	30 kVA	14.627 ₺
S11 C3N 31	45 kVA	16.419 ₺	S11 C3KN 06	45 kVA	17.706 ₺
S11 C3N 32	60 kVA	24.974 ₺	S11 C3KN 07	60 kVA	26.888 ₺
S11 C3N 33	75 kVA	26.426 ₺	S11 C3KN 08	75 kVA	28.406 ₺
S11 C3N 34	100 kVA	33.468 ₺	S11 C3KN 09	100 kVA	36.273 ₺
S11 C3N 35	120 kVA	42.789 ₺	S11 C3KN 10	120 kVA	46.584 ₺
S11 C3N 36	150 kVA	46.863 ₺	S11 C3KN 11	150 kVA	51.153 ₺
S11 C3N 37	200 kVA	Sorunuz	S11 C3KN 12	200 kVA	Sorunuz
S11 C3N 38	250 kVA	Sorunuz	S11 C3KN 13	250 kVA	Sorunuz
S11 C3N 39	300 kVA	Sorunuz	S11 C3KN 14	300 kVA	Sorunuz
S11 C3N 40	400 kVA	Sorunuz	S11 C3KN 15	400 kVA	Sorunuz
S11 C3N 41	500 kVA	Sorunuz	S11 C3KN 16	500 kVA	Sorunuz
S11 C3N 42	600 kVA	Sorunuz	S11 C3KN 17	600 kVA	Sorunuz
S11 C3N 43	800 kVA	Sorunuz	S11 C3KN 18	800 kVA	Sorunuz
S11 C3N 44	1000 kVA	Sorunuz	S11 C3KN 19	1000 kVA	Sorunuz
S11 C3N 45	1200 kVA	Sorunuz	S11 C3KN 20	1200 kVA	Sorunuz
S11 C3N 46	1600 kVA	Sorunuz	S11 C3KN 21	1600 kVA	Sorunuz
S11 C3N 47	2000 kVA	Sorunuz	S11 C3KN 22	2000 kVA	Sorunuz
S11 C3N 48	2500 kVA	Sorunuz	S11 C3KN 23	2500 kVA	Sorunuz
S11 C3N 49	3250 kVA	Sorunuz	S11 C3KN 24	3250 kVA	Sorunuz



S11 A1Y 05

- 120-230 Volt veya isteğe göre farklı giriş gerilim aralığında regülatör imalatımız bulunmaktadır.

Alüminyum Sargı Monofaze Mikroişlemcili Voltaj Regülatörü

Giriş Voltajı: 175/265V

Çıkış Voltajı: 220V

Ürün Kodu	Güçü kVA	Birim Fiyatı	Ürün Kodu	Güçü kVA	Koruma Ünitesi
S11 A1Y 01	2 kVA	1.978 ₺	S11 A1KY 01	2 kVA	2.226 ₺
S11 A1Y 02	3,5 kVA	2.046 ₺	S11 A1KY 02	3,5 kVA	2.360 ₺
S11 A1Y 03	5 kVA	2.173 ₺	S11 A1KY 03	5 kVA	2.586 ₺
S11 A1Y 04	7,5 kVA	2.688 ₺	S11 A1KY 04	7,5 kVA	3.128 ₺
S11 A1Y 05	10 kVA	3.069 ₺	S11 A1KY 05	10 kVA	3.614 ₺
S11 A1Y 06	15 kVA	3.622 ₺	S11 A1KY 06	15 kVA	4.249 ₺
S11 A1Y 07	20 kVA	4.788 ₺	S11 A1KY 07	20 kVA	5.778 ₺
S11 A1Y 08	25 kVA	7.469 ₺	S11 A1KY 08	25 kVA	8.520 ₺
S11 A1Y 09	30 kVA	8.037 ₺	S11 A1KY 09	30 kVA	9.324 ₺
S11 A1Y 10	40 kVA	10.030 ₺	S11 A1KY 10	40 kVA	11.650 ₺
S11 A1Y 11	50 kVA	12.603 ₺	S11 A1KY 11	50 kVA	14.513 ₺



S11 A3Y 10



S11 A3Y 06

- 210-400 Volt veya isteğe göre farklı giriş gerilim aralığında regülatör imalatımız bulunmaktadır.

Alüminyum Sargı Trifaze Mikroişlemcili Voltaj Regülatörü

Giriş Voltajı: 300/460V

Çıkış Voltajı: 380V

Ürün Kodu	Güçü kVA	Birim Fiyatı	Ürün Kodu	Güçü kVA	Koruma Ünitesi
S11 A3Y 01	6 kVA	6.090 ₺	S11 A3KY 01	6 kVA	6.640 ₺
S11 A3Y 02	10,5 kVA	7.050 ₺	S11 A3KY 02	10,5 kVA	7.776 ₺
S11 A3Y 03	15 kVA	7.364 ₺	S11 A3KY 03	15 kVA	8.255 ₺
S11 A3Y 04	22,5 kVA	9.422 ₺	S11 A3KY 04	22,5 kVA	10.412 ₺
S11 A3Y 05	30 kVA	10.006 ₺	S11 A3KY 05	30 kVA	11.161 ₺
S11 A3Y 06	45 kVA	11.900 ₺	S11 A3KY 06	45 kVA	13.187 ₺
S11 A3Y 07	60 kVA	14.520 ₺	S11 A3KY 07	60 kVA	16.434 ₺
S11 A3Y 08	75 kVA	20.650 ₺	S11 A3KY 08	75 kVA	22.630 ₺
S11 A3Y 09	100 kVA	22.287 ₺	S11 A3KY 09	100 kVA	25.092 ₺
S11 A3Y 10	120 kVA	27.706 ₺	S11 A3KY 10	120 kVA	31.501 ₺
S11 A3Y 11	150 kVA	35.787 ₺	S11 A3KY 11	150 kVA	40.077 ₺
S11 A3Y 12	200 kVA	Sorunuz	S11 A3KY 12	200 kVA	Sorunuz
S11 A3Y 13	250 kVA	Sorunuz	S11 A3KY 13	250 kVA	Sorunuz
S11 A3Y 14	300 kVA	Sorunuz	S11 A3KY 14	300 kVA	Sorunuz
S11 A3Y 15	400 kVA	Sorunuz	S11 A3KY 15	400 kVA	Sorunuz
S11 A3Y 16	500 kVA	Sorunuz	S11 A3KY 16	500 kVA	Sorunuz
S11 A3Y 17	600 kVA	Sorunuz	S11 A3KY 17	600 kVA	Sorunuz
S11 A3Y 18	800 kVA	Sorunuz	S11 A3KY 18	800 kVA	Sorunuz
S11 A3Y 19	1000 kVA	Sorunuz	S11 A3KY 19	1000 kVA	Sorunuz
S11 A3Y 20	1200 kVA	Sorunuz	S11 A3KY 20	1200 kVA	Sorunuz
S11 A3Y 21	1600 kVA	Sorunuz	S11 A3KY 21	1600 kVA	Sorunuz
S11 A3Y 22	2000 kVA	Sorunuz	S11 A3KY 22	2000 kVA	Sorunuz
S11 A3Y 23	2500 kVA	Sorunuz	S11 A3KY 23	2500 kVA	Sorunuz
S11 A3Y 24	3250 kVA	Sorunuz	S11 A3KY 24	3250 kVA	Sorunuz



S11 A1N 06

- 120-230 Volt veya isteğe göre farklı giriş gerilim aralığında regülatör imalatımız bulunmaktadır.

Alüminyum Sargı Monofaze Mikroişlemcili Voltaj Regülatörü

Giriş Voltajı: 150/250V

Çıkış Voltajı: 220V

Ürün Kodu	Gücü kVA	Birim Fiyatı	Ürün Kodu	Gücü kVA	Koruma Ünitesi
S11 A1N 00	1 kVA	1.983 ₺	S11 A1KN 00	1 kVA	2.225 ₺
S11 A1N 01	2 kVA	2.043 ₺	S11 A1KN 01	2 kVA	2.290 ₺
S11 A1N 02	3,5 kVA	2.118 ₺	S11 A1KN 02	3,5 kVA	2.432 ₺
S11 A1N 03	5 kVA	2.619 ₺	S11 A1KN 03	5 kVA	3.032 ₺
S11 A1N 04	7,5 kVA	3.099 ₺	S11 A1KN 04	7,5 kVA	3.539 ₺
S11 A1N 05	10 kVA	3.576 ₺	S11 A1KN 05	10 kVA	4.120 ₺
S11 A1N 06	15 kVA	4.312 ₺	S11 A1KN 06	15 kVA	4.939 ₺
S11 A1N 07	20 kVA	7.548 ₺	S11 A1KN 07	20 kVA	8.538 ₺
S11 A1N 08	25 kVA	7.971 ₺	S11 A1KN 08	25 kVA	9.021 ₺
S11 A1N 09	30 kVA	10.178 ₺	S11 A1KN 09	30 kVA	11.465 ₺
S11 A1N 10	40 kVA	12.670 ₺	S11 A1KN 10	40 kVA	14.290 ₺
S11 A1N 11	50 kVA	13.838 ₺	S11 A1KN 11	50 kVA	15.748 ₺



S11 A3N 36



S11 A3N 31

- 210-400 Volt veya isteğe göre farklı giriş gerilim aralığında regülatör imalatımız bulunmaktadır.

Alüminyum Sargı Trifaze Mikroişlemcili Voltaj Regülatörü

Giriş Voltajı: 260/450V

Çıkış Voltajı: 380V

Ürün Kodu	Gücü kVA	Birim Fiyatı	Ürün Kodu	Gücü kVA	Koruma Ünitesi
S11 A3N 26	6 kVA	7.069 ₺	S11 A3KN 01	6 kVA	7.619 ₺
S11 A3N 27	10,5 kVA	7.252 ₺	S11 A3KN 02	10,5 kVA	7.978 ₺
S11 A3N 28	15 kVA	8.994 ₺	S11 A3KN 03	15 kVA	9.885 ₺
S11 A3N 29	22,5 kVA	10.108 ₺	S11 A3KN 04	22,5 kVA	11.098 ₺
S11 A3N 30	30 kVA	11.752 ₺	S11 A3KN 05	30 kVA	12.907 ₺
S11 A3N 31	45 kVA	14.006 ₺	S11 A3KN 06	45 kVA	15.293 ₺
S11 A3N 32	60 kVA	20.885 ₺	S11 A3KN 07	60 kVA	22.800 ₺
S11 A3N 33	75 kVA	22.338 ₺	S11 A3KN 08	75 kVA	24.318 ₺
S11 A3N 34	100 kVA	28.062 ₺	S11 A3KN 09	100 kVA	30.867 ₺
S11 A3N 35	120 kVA	35.798 ₺	S11 A3KN 10	120 kVA	39.593 ₺
S11 A3N 36	150 kVA	39.250 ₺	S11 A3KN 11	150 kVA	43.540 ₺
S11 A3N 37	200 kVA	Sorunuz	S11 A3KN 12	200 kVA	Sorunuz
S11 A3N 38	250 kVA	Sorunuz	S11 A3KN 13	250 kVA	Sorunuz
S11 A3N 39	300 kVA	Sorunuz	S11 A3KN 14	300 kVA	Sorunuz
S11 A3N 40	400 kVA	Sorunuz	S11 A3KN 15	400 kVA	Sorunuz
S11 A3N 41	500 kVA	Sorunuz	S11 A3KN 16	500 kVA	Sorunuz
S11 A3N 42	600 kVA	Sorunuz	S11 A3KN 17	600 kVA	Sorunuz
S11 A3N 43	800 kVA	Sorunuz	S11 A3KN 18	800 kVA	Sorunuz
S11 A3N 44	1000 kVA	Sorunuz	S11 A3KN 19	1000 kVA	Sorunuz
S11 A3N 45	1200 kVA	Sorunuz	S11 A3KN 20	1200 kVA	Sorunuz
S11 A3N 46	1600 kVA	Sorunuz	S11 A3KN 21	1600 kVA	Sorunuz
S11 A3N 47	2000 kVA	Sorunuz	S11 A3KN 22	2000 kVA	Sorunuz
S11 A3N 48	2500 kVA	Sorunuz	S11 A3KN 23	2500 kVA	Sorunuz
S11 A3N 49	3250 kVA	Sorunuz	S11 A3KN 24	3250 kVA	Sorunuz



S12 A10 02

Alüminyum Sargı Kademeli Monofaze Voltaj Regülatörü

Voltajı Aralığı: 130/220V

Ürün Kodu	Gücü kVA	Birim Fiyatı
S12 A10 00	5 kVA 5 Kademeli	1.282 ₺
S12 A10 01	7,5 kVA 5 Kademeli	1.650 ₺
S12 A10 02	10 kVA 5 Kademeli	1.922 ₺
S12 A10 03	15 kVA 5 Kademeli	2.512 ₺
S12 A10 04	20 kVA 5 Kademeli	3.555 ₺
S12 A10 05	25 kVA 5 Kademeli	4.150 ₺
S12 A10 06	30 kVA 5 Kademeli	5.516 ₺



S12 A30 03

Alüminyum Sargı Kademeli Trifaze Voltaj Regülatörü

Voltajı Aralığı: 225/380V

Ürün Kodu	Gücü kVA	Birim Fiyatı
S12 A30 00	15 kVA 5 Kademeli	3.771 ₺
S12 A30 01	22,5 kVA 5 Kademeli	4.820 ₺
S12 A30 02	30 kVA 5 Kademeli	5.660 ₺
S12 A30 03	45 kVA 5 Kademeli	7.170 ₺
S12 A30 04	60 kVA 5 Kademeli	10.107 ₺
S12 A30 05	75 kVA 5 Kademeli	11.275 ₺
S12 A30 06	100 kVA 5 Kademeli	15.444 ₺



S12 C10 02

Bakır Sargı Kademeli Monofaze Voltaj Regülatörü

Voltajı Aralığı: 130/220V

Ürün Kodu	Gücü kVA	Birim Fiyatı
S12 C10 00	5 kVA 5 Kademeli	1.719 ₺
S12 C10 01	7,5 kVA 5 Kademeli	2.389 ₺
S12 C10 02	10 kVA 5 Kademeli	2.504 ₺
S12 C10 03	15 kVA 5 Kademeli	3.477 ₺
S12 C10 04	20 kVA 5 Kademeli	5.748 ₺
S12 C10 05	25 kVA 5 Kademeli	6.325 ₺
S12 C10 06	30 kVA 5 Kademeli	7.315 ₺



S12 C30 04

Bakır Sargı Kademeli Trifaze Voltaj Regülatörü

Voltajı Aralığı: 225/380V

Ürün Kodu	Gücü kVA	Birim Fiyatı
S12 C30 00	15 kVA 5 Kademeli	5.083 ₺
S12 C30 01	22,5 kVA 5 Kademeli	7.038 ₺
S12 C30 02	30 kVA 5 Kademeli	7.186 ₺
S12 C30 03	45 kVA 5 Kademeli	9.870 ₺
S12 C30 04	60 kVA 5 Kademeli	16.687 ₺
S12 C30 05	75 kVA 5 Kademeli	18.660 ₺
S12 C30 06	100 kVA 5 Kademeli	21.829 ₺



Alüminyum Sargılı İzoleli Transformatörler

220/24 V	380/24 V	220/12 V	380/220 V	Gücü VA	Birim Fiyatı
Ürün Kodu	Ürün Kodu	Ürün Kodu	Ürün Kodu		
S21 A12 00	S21 A13 00	S21 A11 00	S21 A14 00	30 VA	92 ₺
S21 A12 01	S21 A13 01	S21 A11 01	S21 A14 01	50 VA	104 ₺
S21 A12 02	S21 A13 02	S21 A11 02	S21 A14 02	100 VA	113 ₺
S21 A12 03	S21 A13 03	S21 A11 03	S21 A14 03	150 VA	162 ₺
S21 A12 04	S21 A13 04	S21 A11 04	S21 A14 04	200 VA	189 ₺
S21 A12 05	S21 A13 05	S21 A11 05	S21 A14 05	250 VA	195 ₺
S21 A12 06	S21 A13 06	S21 A11 06	S21 A14 06	300 VA	209 ₺
S21 A12 07	S21 A13 07	S21 A11 07	S21 A14 07	400 VA	254 ₺
S21 A12 08	S21 A13 08	S21 A11 08	S21 A14 08	500 VA	287 ₺
S21 A12 09	S21 A13 09	S21 A11 09	S21 A14 09	600 VA	439 ₺
S21 A12 10	S21 A13 10	S21 A11 10	S21 A14 10	750 VA	519 ₺
S21 A12 11	S21 A13 11	S21 A11 11	S21 A14 11	1000 VA	644 ₺
S21 A12 12	S21 A13 12	S21 A11 12	S21 A14 12	1500 VA	835 ₺
S21 A12 13	S21 A13 13	S21 A11 13	S21 A14 13	2000 VA	878 ₺
S21 A12 14	S21 A13 14	S21 A11 14	S21 A14 14	2500 VA	1.009 ₺
S21 A12 15	S21 A13 15	S21 A11 15	S21 A14 15	3000 VA	1.127 ₺
S21 A12 16	S21 A13 16	S21 A11 16	S21 A14 16	4000 VA	1.678 ₺
S21 A12 17	S21 A13 17	S21 A11 17	S21 A14 17	5000 VA	1.751 ₺
S21 A12 18	S21 A13 18	S21 A11 18	S21 A14 18	6000 VA	1.817 ₺
S21 A12 19	S21 A13 19	S21 A11 19	S21 A14 19	7000 VA	3.178 ₺
S21 A12 20	S21 A13 20	S21 A11 20	S21 A14 20	8000 VA	3.209 ₺
S21 A12 21	S21 A13 21	S21 A11 21	S21 A14 21	10000 VA	3.377 ₺



Bakır Sargılı İzoleli Transformatörler

220/24 V	380/24 V	220/12 V	380/220 V	Gücü VA	Birim Fiyatı
Ürün Kodu	Ürün Kodu	Ürün Kodu	Ürün Kodu		
S21 C12 00	S21 C13 00	S21 C11 00	S21 C14 00	30 VA	103 ₺
S21 C12 01	S21 C13 01	S21 C11 01	S21 C14 01	50 VA	119 ₺
S21 C12 02	S21 C13 02	S21 C11 02	S21 C14 02	100 VA	166 ₺
S21 C12 03	S21 C13 03	S21 C11 03	S21 C14 03	150 VA	255 ₺
S21 C12 04	S21 C13 04	S21 C11 04	S21 C14 04	200 VA	297 ₺
S21 C12 05	S21 C13 05	S21 C11 05	S21 C14 05	250 VA	320 ₺
S21 C12 06	S21 C13 06	S21 C11 06	S21 C14 06	300 VA	369 ₺
S21 C12 07	S21 C13 07	S21 C11 07	S21 C14 07	400 VA	442 ₺
S21 C12 08	S21 C13 08	S21 C11 08	S21 C14 08	500 VA	493 ₺
S21 C12 09	S21 C13 09	S21 C11 09	S21 C14 09	600 VA	761 ₺
S21 C12 10	S21 C13 10	S21 C11 10	S21 C14 10	750 VA	851 ₺
S21 C12 11	S21 C13 11	S21 C11 11	S21 C14 11	1000 VA	989 ₺
S21 C12 12	S21 C13 12	S21 C11 12	S21 C14 12	1500 VA	1.339 ₺
S21 C12 13	S21 C13 13	S21 C11 13	S21 C14 13	2000 VA	1.566 ₺
S21 C12 14	S21 C13 14	S21 C11 14	S21 C14 14	2500 VA	1.740 ₺
S21 C12 15	S21 C13 15	S21 C11 15	S21 C14 15	3000 VA	2.141 ₺
S21 C12 16	S21 C13 16	S21 C11 16	S21 C14 16	4000 VA	2.893 ₺
S21 C12 17	S21 C13 17	S21 C11 17	S21 C14 17	5000 VA	3.311 ₺
S21 C12 18	S21 C13 18	S21 C11 18	S21 C14 18	6000 VA	3.838 ₺
S21 C12 19	S21 C13 19	S21 C11 19	S21 C14 19	7000 VA	4.872 ₺
S21 C12 20	S21 C13 20	S21 C11 20	S21 C14 20	8000 VA	5.196 ₺
S21 C12 21	S21 C13 21	S21 C11 21	S21 C14 21	10000 VA	5.404 ₺



Alüminyum Sargılı Trifaze Transformatörler

380-220 / 220-380V (İstenilen Voltajda Üretilmektedir)

Ürün Kodu	Güçü kVA	Birim Fiyatı	Ürün Kodu (Kutulu)	Güçü kVA	Birim Fiyatı
S22 A30 00	1000 VA	867 ₺	S22-A30K-00	1000 VA	1.017 ₺
S22 A30 01	1500 VA	1.307 ₺	S22-A30K-01	1500 VA	1.510 ₺
S22 A30 02	2000 VA	1.389 ₺	S22-A30K-02	2000 VA	1.639 ₺
S22 A30 03	3000 VA	1.754 ₺	S22-A30K-03	3000 VA	2.073 ₺
S22 A30 04	4000 VA	1.967 ₺	S22-A30K-04	4000 VA	2.342 ₺
S22 A30 05	5000 VA	2.331 ₺	S22-A30K-05	5000 VA	3.740 ₺
S22 A30 06	7500 VA	3.060 ₺	S22-A30K-06	7500 VA	3.920 ₺
S22 A30 07	10000 VA	3.644 ₺	S22-A30K-07	10000 VA	4.594 ₺
S22 A30 08	15000 VA	4.455 ₺	S22-A30K-08	15000 VA	5.550 ₺
S22 A30 09	20000 VA	4.857 ₺	S22-A30K-09	20000 VA	6.107 ₺
S22 A30 10	30000 VA	6.928 ₺	S22-A30K-10	30000 VA	8.280 ₺
S22 A30 11	40000 VA	8.054 ₺	S22-A30K-11	40000 VA	9.550 ₺
S22 A30 12	50000 VA	12.037 ₺	S22-A30K-12	50000 VA	13.940 ₺
S22 A30 13	60000 VA	12.511 ₺	S22-A30K-13	60000 VA	14.610 ₺
S22 A30 14	70000 VA	13.856 ₺	S22-A30K-14	70000 VA	16.150 ₺



Bakır Sargılı Trifaze Transformatörler

380-220 / 220-380V (İstenilen Voltajda Üretilmektedir)

Ürün Kodu	Güçü kVA	Birim Fiyatı	Ürün Kodu (Kutulu)	Güçü kVA	Birim Fiyatı
S22 C30 00	1000 VA	1.525 ₺	S22 C30K 00	1000 VA	1.675 ₺
S22 C30 01	1500 VA	2.043 ₺	S22 C30K 01	1500 VA	2.243 ₺
S22 C30 02	2000 VA	2.384 ₺	S22 C30K 02	2000 VA	2.635 ₺
S22 C30 03	3000 VA	3.101 ₺	S22 C30K 03	3000 VA	3.401 ₺
S22 C30 04	4000 VA	3.485 ₺	S22 C30K 04	4000 VA	3.835 ₺
S22 C30 05	5000 VA	4.024 ₺	S22 C30K 05	5000 VA	4.720 ₺
S22 C30 06	7500 VA	5.254 ₺	S22 C30K 06	7500 VA	6.004 ₺
S22 C30 07	10000 VA	6.355 ₺	S22 C30K 07	10000 VA	7.235 ₺
S22 C30 08	15000 VA	8.571 ₺	S22 C30K 08	15000 VA	9.580 ₺
S22 C30 09	20000 VA	11.032 ₺	S22 C30K 09	20000 VA	12.160 ₺
S22 C30 10	30000 VA	14.708 ₺	S22 C30K 10	30000 VA	16.048 ₺
S22 C30 11	40000 VA	18.073 ₺	S22 C30K 11	40000 VA	20.795 ₺
S22 C30 12	50000 VA	23.561 ₺	S22 C30K 12	50000 VA	25.401 ₺
S22 C30 13	60000 VA	26.256 ₺	S22 C30K 13	60000 VA	28.350 ₺
S22 C30 14	70000 VA	28.627 ₺	S22 C30K 14	70000 VA	31.047 ₺



S14 1M0 01

Metal Gövdeli Hassas Kombi Regülatörü

%3 Hassasiyet

Ürün Kodu	Gücü VA	Ürün Özellikleri	Birim Fiyatı
S14 1M0 00	500 VA	Voltajı 130/290/220	419 ₺
S14 1M0 01	1000 VA	Voltajı 130/290/220	433 ₺
S14 1M0 02	1500 VA	Voltajı 130/290/220	513 ₺
S14 1M0 03	1500K VA	Kondansatörlü 130/290/220 (Yoğuşmalı Kombiler için)	580 ₺



S14 1P0 00

Plastik (ABS) Gövdeli Hassas Kombi Regülatörü

%3 Hassasiyet - ABS Yanmaz Plastik Gövdeli

Ürün Kodu	Gücü VA	Ürün Özellikleri	Birim Fiyatı
S14 1P0 00	500 VA	Voltajı 130/290/220	314 ₺
S14 1P0 01	1000 VA	Voltajı 130/290/220	415 ₺



İzoleli Transformatörler

220/12 - 220/15 - 220/24 V

Ürün Kodu	Gücü kVA	Birim Fiyatı
S21 C12K 00	30 VA	115 ₺
S21 C12K 01	50 VA	139 ₺
S21 C12K 02	75 VA	208 ₺
S21 C12K 03	100 VA	216 ₺
S21 C12K 04	150 VA	309 ₺
S21 C12K 05	200 VA	373 ₺
S21 C12K 06	250 VA	405 ₺



50-100-150-300-400 VA



600 VA

Bakır Sargılı Polyesterli Havuz Trafoları

Ürün Kodu	Ürün Özellikleri	Birim Fiyatı
S23 C00 00	220/12V 50VA POLYESTERLİ HAVUZ TRAFOSU	143 ₺
S23 C00 01	220/12V 100VA POLYESTERLİ HAVUZ TRAFOSU	177 ₺
S23 C00 02	220/12V 150VA POLYESTERLİ HAVUZ TRAFOSU	235 ₺
S23 C00 03	220/12V 300VA POLYESTERLİ HAVUZ TRAFOSU	363 ₺
S23 C00 04	220/12V 400VA POLYESTERLİ HAVUZ TRAFOSU	393 ₺
S23 C00 05	220/12V 600VA POLYESTERLİ HAVUZ TRAFOSU	501 ₺



300-400 VA



600 VA

Alüminyum Sargılı Polyesterli Havuz Trafoları

Ürün Kodu	Ürün Özellikleri	Birim Fiyatı
S23 A00 00	220/12V 300VA POLYESTERLİ HAVUZ TRAFOSU	183 ₺
S23 A00 01	220/12V 400VA POLYESTERLİ HAVUZ TRAFOSU	285 ₺
S23 A00 02	220/12V 600VA POLYESTERLİ HAVUZ TRAFOSU	475 ₺

Kullanım Alanları

Yüzme havuzlarında, süs havuzlarında ve bir çok aydınlatma sistemlerinde kullanılan düşük çıkış gerilimli, polyesterli, giriş ve çıkış kapakları klamensli, neme ve darbeye dayanıklı halde imal edilen trafolardır.

Genellikle nemin ve buharın yoğun olabileceği yerlerde kullanıldığından dolayı izolasyonu daha özenli yapılır. Havuz aydınlatma trafoları denildiğinde, her ne kadar akıllara yüzme havuzunda ya da su temasının olduğu yerde bulunan trafolar gelse de, genellikle bu trafolar elektrik panosunun içine monte edilir. Montaj yapılan yerin minimum seviyede de olsa hava dolaşımını gören bir yer olması, trafonun daha sağlıklı ve uzun ömürlü çalışmasını sağlayacaktır.

Monofaze Mikroişlemcili Voltaj Regülatörü

Giriş Voltajı: 150/250 V Çıkış Voltajı: 220 V

Ürün Kodu	Gücü kVA	Ölçü (ExBxD)	Hacim	Kilo
S11 C1N 00	1	48x27x36	0,0466	20 kg
S11 C1N 01	2	48x27x36	0,0466	22 kg
S11 C1N 02	3,5	48x27x36	0,0466	30 kg
S11 C1N 03	5	53x30x43	0,0687	40 kg
S11 C1N 04	7,5	53x30x43	0,0687	46 kg
S11 C1N 05	10	57x32x47	0,085	53 kg
S11 C1N 06	15	57x32x47	0,085	72 kg
S11 C1N 07	20	57x88x57	0,286	125 kg
S11 C1N 08	25	57x88x57	0,286	130 kg
S11 C1N 09	30	57x88x57	0,286	165 kg
S11 C1N 10	40	57x93x67	0,355	200 kg
S11 C1N 11	50	57x93x67	0,355	225 kg

Trifaze Mikroişlemcili Voltaj Regülatörü

Giriş Voltajı: 260/450 V Çıkış Voltajı: 380 V

Ürün Kodu	Gücü kVA	Ölçü (ExBxD)	Hacim	Kilo
S11 C3N 26	6	52x113x50	0,293	90 kg
S11 C3N 27	10,5	52x113x50	0,293	100 kg
S11 C3N 28	15	52x113x50	0,293	130 kg
S11 C3N 29	22,5	52x113x50	0,293	155 kg
S11 C3N 30	30	62x125x50	0,3875	180 kg
S11 C3N 31	45	62x125x50	0,3875	230 kg
S11 C3N 32	60	77x125x66	0,635	340 kg
S11 C3N 33	75	77x125x66	0,635	350 kg
S11 C3N 34	100	82x140x75	0,861	450 kg
S11 C3N 35	120	98x136x80	1,066	600 kg
S11 C3N 36	150	98x136x80	1,066	665 kg
S11 C3N 37	200	172x133x62	1,418	850 kg
S11 C3N 38	250	210x136x73	2,084	1000 kg
S11 C3N 39	300	210x136x73	2,084	1150 kg
S11 C3N 40	400	200x190x73	3,339	1500 kg
S11 C3N 41	500	212x210x75	3,339	2200 kg
S11 C3N 42	600	212x210x75	3,339	2400 kg
S11 C3N 43	800	3x(117x170x120)	7,160	4000 kg
S11 C3N 44	1000	3x(117x170x120)	7,160	4500 kg

Monofaze Mikroişlemcili Voltaj Regülatörü

Giriş Voltajı: 175/265 V Çıkış Voltajı: 220 V

Ürün Kodu	Gücü kVA	Ölçü (ExBxD)	Hacim	Kilo
S11 C1Y 01	2	48x27x36	0,0466	20 kg
S11 C1Y 02	3,5	48x27x36	0,0466	22 kg
S11 C1Y 03	5	48x27x36	0,0466	30 kg
S11 C1Y 04	7,5	53x30x43	0,0687	40 kg
S11 C1Y 05	10	53x30x43	0,0687	46 kg
S11 C1Y 06	15	57x32x47	0,085	53 kg
S11 C1Y 07	20	57x32x47	0,085	72 kg
S11 C1Y 08	25	57x88x57	0,286	125 kg
S11 C1Y 09	30	57x88x57	0,286	130 kg
S11 C1Y 10	40	57x88x57	0,286	165 kg
S11 C1Y 11	50	57x93x67	0,355	200 kg

Trifaze Mikroişlemcili Voltaj Regülatörü

Giriş Voltajı: 300/460 V Çıkış Voltajı: 380 V

Ürün Kodu	Gücü kVA	Ölçü (ExBxD)	Hacim	Kilo
S11 C3Y 02	10,5	52x113x50	0,293	90 kg
S11 C3Y 03	15	52x113x50	0,293	100 kg
S11 C3Y 04	22,5	52x113x50	0,293	130 kg
S11 C3Y 05	30	52x113x50	0,293	155 kg
S11 C3Y 06	45	62x125x50	0,3875	180 kg
S11 C3Y 07	60	62x125x50	0,3875	230 kg
S11 C3Y 08	75	77x125x66	0,635	340 kg
S11 C3Y 09	100	77x125x66	0,635	350 kg
S11 C3Y 10	120	82x140x75	0,861	450 kg
S11 C3Y 11	150	98x136x80	1,066	600 kg
S11 C3Y 12	200	98x136x80	1,066	665 kg
S11 C3Y 13	250	172x133x62	1,418	850 kg
S11 C3Y 14	300	210x136x73	2,084	1000 kg
S11 C3Y 15	400	210x136x73	2,084	1150 kg
S11 C3Y 16	500	200x190x73	3,339	1500 kg
S11 C3Y 17	600	212x210x75	3,339	2200 kg
S11 C3Y 18	800	212x210x75	3,339	2400 kg
S11 C3Y 19	1000	3x(117x170x120)	7,160	4000 kg

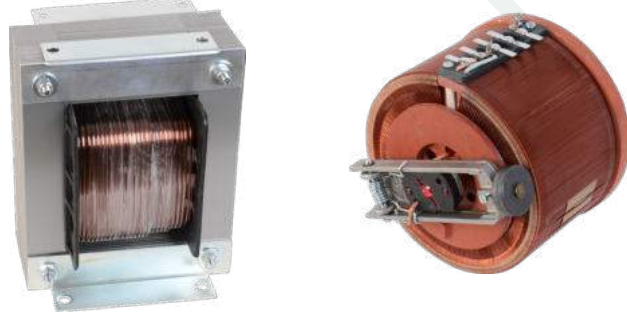

Regülatör Yedek Malzemeler

Ürün Kodu	Ürün Özellikleri	Birim Fiyatı
Varyak	Regülatör Varyağı	Sorunuz
Trafo	Regülatör Trafosu	Sorunuz



CRA 72



CRA 96

Regülatör Kontrol Kartı

Ürün Kodu	Ürün Özellikleri	Birim Fiyatı
CRA 72	Regülatör Kontrol Kartı	Sorunuz
CRA 96	Regülatör Kontrol Kartı	Sorunuz



RZ 6201



RZ 6303

Regülatör Motorları

Ürün Kodu	Ürün Özellikleri	Birim Fiyatı
RZ 6201	Regülatör Motoru	Sorunuz
RZ 6301	Regülatör Motoru	Sorunuz
RZ 6303	Regülatör Motoru	Sorunuz

► www.cetinkayapano.com

GENEL SATIŞ KURALLARI

- 1- Fiyatlara KDV dahil değildir.
- 2- Döviz olarak verilen fiyatlar, fatura tarihindeki TC Merkez Bankası efektif satış kuru üzerinden, Türk Lirasına çevrilerek fatura edilir.
- 3- Çetinkaya Pano, önceden haber vermeksizin fiyat değişikliği hakkını saklı tutar.
- 4- Fiyat listesinde oluşabilecek baskı hatalarından Çetinkaya Pano sorumlu değildir.
- 5- Müşterinin özel siparişi ile yurt dışından gelen ya da özel olarak üretilen ürünler kesinlikle iade alınmayacaktır.
- 6- Fiyat listesinde yer alan resim ve teknik bilgiler genel bilgi amaçlıdır.
- 7- Vadesi gelen faturalarınız vadesinde ödenmediği takdirde, ihtara gerek duymaksızın temerrüde düşmüş sayılır ve aylık %3 akdi ticari temerrüt faizi uygulanır.
- 8- Çetinkaya Pano, kontrolü dışında olağanüstü ekonomik koşulların gerçekleşmesi ve vergi yasalarında değişiklik olması hallerinde, tek taraflı olarak fiyat ve koşulları değiştirme hakkına sahiptir.
- 9- İade edilecek ürünler, kalite departmanımız tarafından kontrol edilip onaylandıktan sonra kabul edilir.
- 10- Listemizde bulamadığınız ürünler için lütfen satış ekibimiz ile irtibata geçiniz.



Fabrika

Selahaddin Eyyubi Mah.
Piri Reis Cad. No: 6 Kır a  / İstanbul
Tel: +90 212 689 5 689
Faks: +90 212 689 5 699

Karak y Mağaza

 air Ziyapa a Cad. Hidayet Han No:45 / A
Karak y / İstanbul
Tel: +90 212 245 22 12 - 243 48 60
Faks: +90 212 244 21 77

İhracat Ofis

 air Ziyapa a Cad. Hidayet Han
No: 45 Kat: 6 Karak y / İstanbul
Tel: +90 212 255 0 469
Faks: +90 212 255 0 479

Perpa Mağaza

Perpa Ticaret Merkezi A Blok Kat 2
No: 9/30 Okmeydanı İstanbul
Tel: +90 212 320 03 51 (3 Hat)

İstanbul Avrupa Yakası

+90 532 581 71 72 / +90 535 708 66 38

İstanbul Anadolu Yakası

+90 535 708 66 37 / +90 535 983 37 74

Ankara B lge

+90 533 602 65 78

İzmir B lge

+90 536 860 91 27

Bursa B lge

+90 538 395 04 43

Gaziantep B lge

+90 538 279 96 94

Karadeniz B lge

+90 537 267 85 09